

令和6年度

# 利用案内



独立行政法人国立青少年教育振興機構

国立大隅青少年自然の家



# 目 次

1. 国立大隅青少年自然の家「おおすみくん家」とは	1
キャッチフレーズ	2
2. 利用	
(1) 自然の家利用にあたって	3
(2) 利用の申込と流れ	4
(3) プログラムの検討	5
(4) 事前打合せ・事前踏査・下見	5
(5) 利用申込書類	5
(6) 送迎バス	6
(7) 他団体との調整	6
3. 利用日の手続き等の流れ	
(1) 利用日当日の手続	7
(2) 入所手続き	7
(3) 団体代表打合せ	7
4. 自然の家での生活	
(1) 「出会いのつどい」と「別れのつどい」	8
(2) 標準生活時間	8
(3) 「朝のつどい」と「夕べのつどい」	9
(4) 食事	10
(5) 入浴	11
(6) シーツ、枕カバーの使用	11
(7) 洗濯・乾燥室	11
(8) 貴重品	11
(9) 宿泊室等の清掃・点検	12
(10) ゴミの処理	12
(11) 服装・携行品	12
(12) 健康と衛生管理	12
(13) その他	12
5. 経費	
(1) 施設使用料	13
(2) 講師室使用料金	13
(3) レストラン	13
(4) 弁当	13
(5) おにぎり・飲み物	13
(6) 野外炊飯メニュー及び価格表	14
(7) 講師料・体験活動料	15
(8) 教材・活動用具等一覧	15
(9) 経費の支払いについて	16
6. 主な活動プログラム一覧	17
7. 施設	
(1) 本館の主な施設	23
(2) キャンプ場の利用	24
キャンプ場施設案内図	25
(3) 新城海の家利用	26
海浜活動施設案内図	27
(4) 太陽の家（バリアフリーロッジ）の利用	28
太陽の家施設案内図	29
(5) いろり庵の利用	30
いろり庵案内図	31

<b>8. 「海浜活動」についてのお願い</b>	
(1) 活動時間及び場所	32
(2) 活動体制（ユニット制）	32
(3) 活動対象者	32
(4) 活動費（特定研修活動実施経費）	32
(5) 準備するもの	32
(6) 活動実施の条件	33
(7) 前年度の気候	33
(8) その他のお願い	33
<b>9. スポーツクライミング</b>	34
<b>10. 利用申込書類</b>	
○宿泊利用申込書 ～記入例～	36
○日帰り利用申込書 ～記入例～	37
○活動プログラム ～記入例～	38
○利用者名簿 ～記入例～	39
○食事・シーツ・教材等注文票 ～記入例～	40
○食物アレルギー連絡表 ～記入例～	41
○自然の家バス運行希望申込書 ～記入例～	42
○海浜活動用参加者名簿（カヌー） ～記入例～	43
○海浜活動用参加者名簿（ゴムボート） ～記入例～	44
●宿泊利用申込書	45
●日帰り利用申込書	46
●活動プログラム	47
●利用者名簿	48
●食事・シーツ・教材等注文票	49
●食物アレルギー連絡表	50
●自然の家バス運行希望申込書	51
●海浜活動用参加者名簿（カヌー）	52
●海浜活動用参加者名簿（ゴムボート）	53
<b>11. 参考資料</b>	
・施設案内図	54
・おおすみくん家探検図	56
・登山・ハイキング全体図	57
・緊急時の対応・避難経路	58
・国立大隅青少年自然の家アクセスマップ	60

### <利用申込書類提出先>

国立大隅青少年自然の家 事業推進係

〒891-2396 鹿児島県鹿屋市花里町赤崩

MAIL: osumi-suisin@niye.go.jp

TEL: 0994-46-2222 FAX: 0994-46-2540



## 1. 国立大隅青少年自然の家「おおすみくん家（ち）」とは

大隅半島のほぼ中央、眼下に錦江湾・桜島・開聞岳を望む高隈山系の山裾に位置し、自然環境に大変恵まれています。

管理研修棟・宿泊棟等の主な施設は、標高約250mの起伏に富む傾斜台地にあり、周辺には、カシ・シイ・タブ等の広葉樹が繁茂しています。キャンプ場周辺は、松を中心とした林に囲まれています。また、海浜活動施設は、波静かな錦江湾に面した海岸に位置しています。

このような環境の中で、豊富なプログラムを用意し、青少年が自主的に活動できるような教育事業及び研修支援を展開しています。

### 教 育 目 標

1. 集団宿泊生活等を通して、社会生活のルールを守り、社会の構成員としての基礎を培うなど、協調・協働の精神をはぐくむとともに、コミュニケーション能力や他人を思いやる心を養うこと。
2. 自然との触れ合いの中での野外活動、環境学習等での感動体験を通して、生命・自然を大切にす態度など、豊かな情操を培うとともに、自ら学ぶ意欲を養うこと。
3. 多種多様な活動の研さんを積み、自ら考え、判断し、行動する責任ある態度を育てるとともに、ボランティア活動や就労体験等の社会体験を通して、青少年の自立への意欲を養うこと。

# キャッチフレーズ

## 事業のキャッチフレーズ ～チャレンジ！発見・感動そして夢～

全ての青少年にチャレンジする機会と喜びを与え、その体験を通して自然や友達そして自己を再発見し、そのすばらしさや偉大さに感動することにより、新たな夢に向かって歩み出してほしいという願いを込めています。

## 施設のキャッチフレーズ ～錦江湾・黄金の夕日 大隅～

管理研修棟レストランや宿泊棟からは、錦江湾を挟み、薩摩半島が一望できます。夕方には薩摩半島に黄金の夕日が沈んでいき、感動を覚えます。まさに自然のすばらしさを感じるひとときです。

## シンボルマーク

南九州地域の児童生徒の応募作品 1200 余点の中から、安富仁美さん（当時熊本市立飽田中学校 1 年生）の作品が採用され、筑波大学 五十嵐治也教授（当時芸術専門学群長）によって監修されたものです。

マークは、大隅青少年自然の家の頭文字をカタカナの「オ」で表し、高隈山系の「緑」、豊かな大自然の中で活動している「少年」の姿を表現しています。

（S 6 1 . 3 . 3 制定）



## 愛称

大隅青少年自然の家をアットホームな感じで呼び、友達の家に遊びに行くような気持ちで親しんでいただけるように、開所 10 周年を機に募集しました。307 点の応募作品の中から、入木田瀬里さん（当時第一鹿屋中学校 1 年生）の作品が採用され、鹿児島大学 故永松実夫教授（教育学部）によってデザインされたものです。

（H 9 . 2 . 2 2 決定）



## 2. 利用

### (1) 自然の家利用にあたって

#### ① 利用の条件

- (ア) 2人以上の団体であること
- (イ) 青年の引率責任者が定められていること
- (ウ) 標準生活時間やルールを守り、事前に具体的な研修計画を立てていること
- (エ) 営利を目的とした活動や政治的活動、宗教的活動を行わないこと

※ご家族・大学等サークル・企業研修などでも利用できます。

#### ② 利用できない日

- (ア) 年末年始（12月28日～1月4日）
- (イ) 宿泊場所（宿泊室・テント等）が満室の日
- (ウ) 当施設の点検や工事、整備の日
- (エ) 休館日

※空室情報はホームページ（<https://osumi.niye.go.jp>）で確認いただけます。

#### ③ 利用にあたっての注意

- (ア) 入所時間は、16時までです。
- (イ) 退所時間は、8時40分からの退所点検終了後となります。点検の立会いをお願いします。
- (ウ) 活動場所の清掃及び整理整頓をお願いします。
- (エ) 駐車場は多くありませんので、できるだけ乗り合わせてお越してください。
- (オ) 宿泊棟及び宿泊室での飲食は禁止です。
- (カ) 喫煙は、指定された場所をお願いします。
- (キ) 飲酒や懇親会等を希望される場合は、事前にご相談ください。

## (2) 利用の申込と流れ

### ① 利用までの流れ

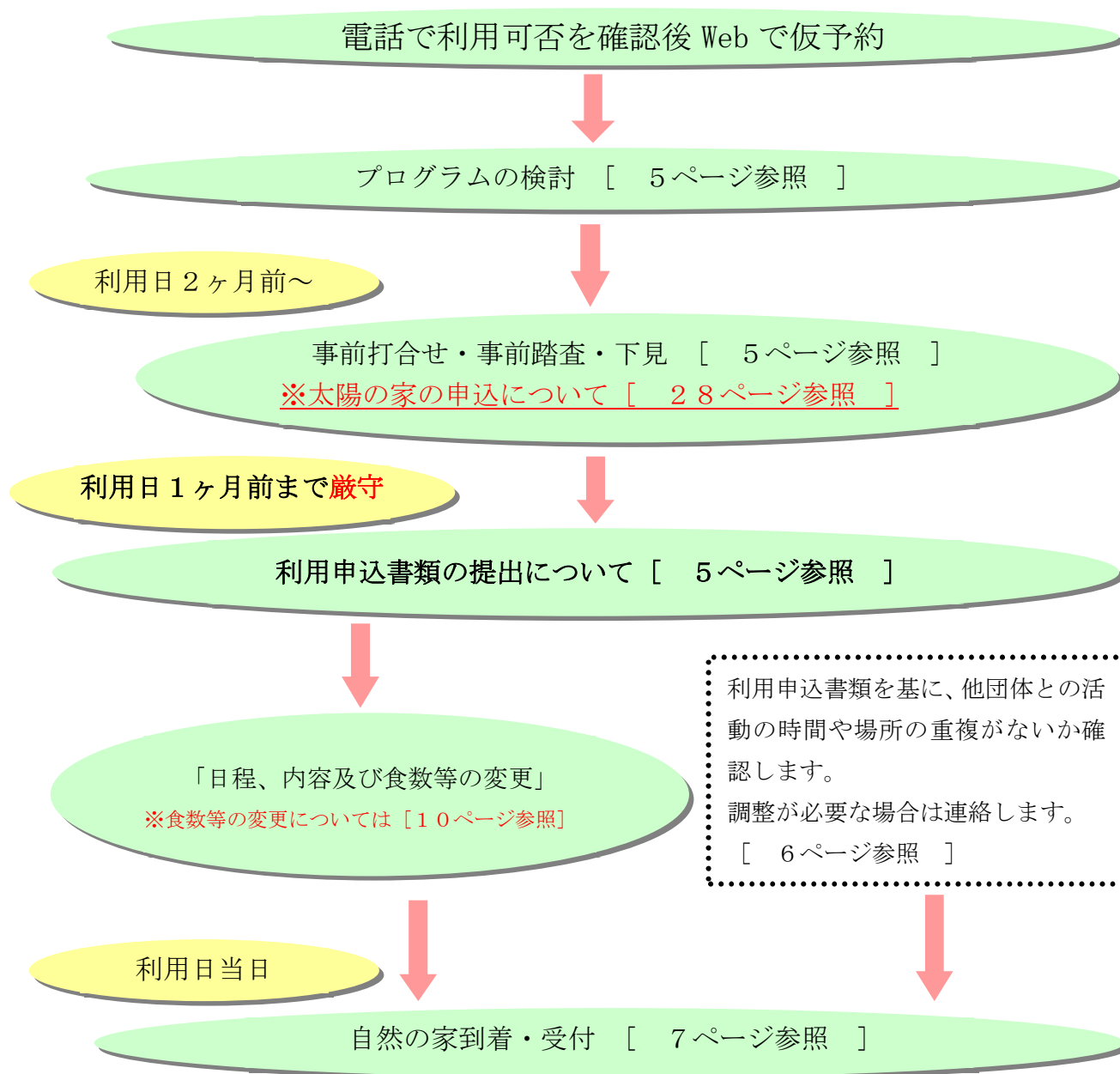

### ② 次年度の利用申込開始時期

(ア) 学校団体等へは、8月下旬～9月初旬にかけて書面又はメールにて利用希望日を伺い、各団体の希望を基に調整を行った後、利用日程等を書面にて通知します。

(イ) 学校団体等の調整が終わり次第、その他の団体の受付を開始します。

※受付開始日につきましては、ホームページにて掲載します。

### (3) プログラムの検討

- ① **目的やねらい**を明確にし、目的が達成できるようなプログラムを選択してください。  
「ホームページ」(<https://osumi.niye.go.jp>)で確認してください。
- ② 移動や準備、清掃などの時間も考慮し、**ゆとりのある**計画にしてください。
- ③ 引率指導者間の**共通理解**を図り、**活動内容に応じた人員を配置**してください。  
登山やハイキング、海浜活動では引率者も多く必要になります。配置については事前打合せ時にお問合せください。
- ④ 標準生活時間 [ 8ページ参照 ] に沿って計画してください。

### (4) 事前打合せ・事前踏査・下見

- ① 事前打合せ  
**活動内容・安全対策**を把握し、効率的な活動プログラムを作成できるよう事前に自然の家職員と打合せを行ってください。(※団体任意)
  - ② 事前踏査  
登山とハイキングは、日々変化する自然の現況を把握するため、**引率指導者の過去の経験に関わらず必ず実施**してください。
  - ③ 下見  
施設の場所・環境、危険箇所を確認するために行ってください。それぞれの活動場所が離れているため、移動時間などの確認もお願いします。(※団体任意)
- ※ 下見・事前打合せ後、引率指導者全員で内容の共通理解を図り、利用日当日を迎えるようお願いします。

### (5) 利用申込書類

- ① 提出方法・期限  
事前打合せや事前踏査・下見を参考に、「**利用申込書**」等を、**利用開始日1ヶ月前まで**にメール (osumi-suisin@niye.go.jp)、FAX (0994-46-2540)、郵送又は持参にてご提出ください。利用申込書は下記にてご確認ください。
  - ② 利用申込書の一覧
    - (ア) 「利用申込書、活動プログラム、利用者名簿」※45～48ページ
    - (イ) 「食事・シーツ・教材等注文書」 ※49ページ
    - (ウ) 「食物アレルギー連絡一覧表」 ※50ページ
    - (エ) 「自然の家バス運行希望申込書」 ※51ページ
    - (オ) 「海浜活動用 参加者名簿」 ※52・53ページ
- ※ (ア) は必ずご提出ください。
- ※ 利用申込書は、「宿泊」、「日帰り」で様式が異なります。
- ※ (イ)・(ウ)・(エ)・(オ) につきましては、該当する場合のみの提出です。
- ※ 申込書の様式は、ホームページからもダウンロードできます。



## (6) 送迎バス

### ① 利用条件

- (ア) 利用できる時間は、**自然の家発 8 : 30 ~ 自然の家着 17 : 15**の範囲で、**概ね 10 人以上 56 人以内の団体**です。**集団宿泊学習は除きます。**
  - (イ) バスの乗車人数の上限は、特に荷物が無い大人の場合です。子供の乗車や荷物の多い場合は、ご相談ください。
  - (ウ) 送迎場所は、原則として鹿屋市、垂水市及び曽於・肝属地区内等です。ただし、飛行機を利用する団体は、鹿児島空港まで送迎出来ます。
  - (エ) 同日利用団体の希望時刻を調整の上運行します。当日の他団体の活動状況や交通状況等により突発的に希望時刻と前後する場合がありますので、予めご了承の上、お申し込みください。なお、バス運行希望時間等が変更になった場合は、速やかにご連絡願います。
  - (オ) 宿泊団体の送迎を優先します。
- ### ② 利用料金について（基本無料送迎です。）
- (ア) 高速道路及び有料駐車場を利用した際は、団体の負担となります。

## (7) 他団体との調整

宿泊部屋・活動場所・バス送迎時間等は、申込書提出期限（利用開始日 1ヶ月前まで）を過ぎた時点で、調整を行います。調整の結果、ご希望に添えないことがある場合は、担当から連絡いたします。

### 3. 利用日の手続き等の流れ

※入所は16:00まで、退所は9:00以降です。

#### (1) 利用日当日の手続き

到着後、引率責任者は2階事務室までお越しください。

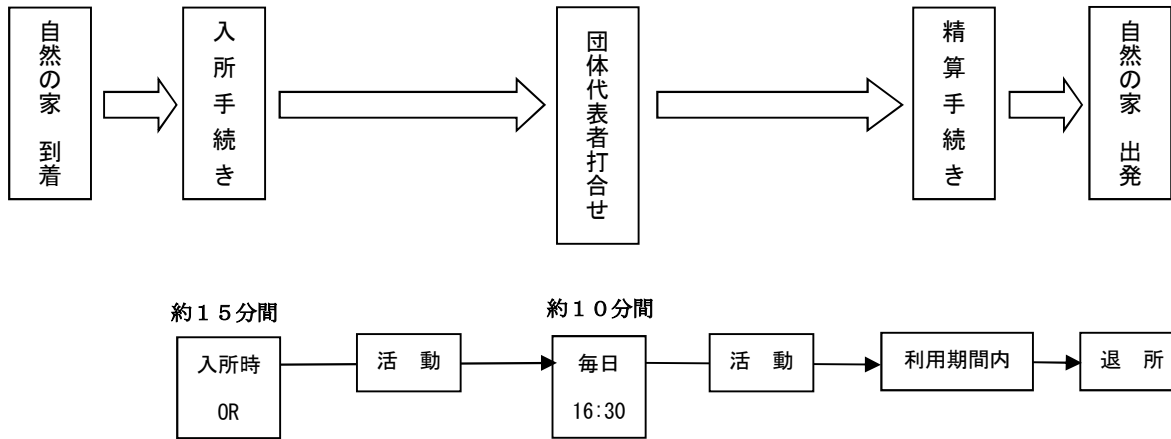

#### (2) 入所手続き

##### ① 内容

- ・ 日程、人数、荷物棚
- ・ 食数、活動内容、活動場所
- ・ つどい
- ・ 団体代表者打合せ
- ・ シーツの貸出し及び返却
- ・ 宿泊室、活動部屋の注意
- ・ 退所時の提出物

##### ② レストランでの確認手続き内容

- ・ 食数・シーツ・教材等注文、食物アレルギー
- ・ 野外炊飯や教材等の受取場所と時間
- ・ お支払い方法と時間

#### (3) 団体代表者打合せ

- ① 毎日16:30から各団体の代表者と当直担当職員で行います。安全かつスムーズに活動ができるためです。各団体の代表者1人(引率責任者でなくても構いません。)は事務室にお集まりください。なお、活動と重なり出席できない場合は、活動後に速やかに、事務室で打合せ内容をご確認ください。
- ② 新城海の家で宿泊の場合は、海浜施設の事務室で18:00から行います。
- ③ キャンプ場宿泊の場合は、当日の状況を見て別途設定します。入所時にご確認ください。

## 4. 自然の家での生活

### (1) 「出会いのつどい」と「別れのつどい」

#### ① 出会いのつどい（入所時）

(ア) **司会進行は各団体でお願いします。**

(イ) 出会いのつどい終了後、施設の使用方法についてのオリエンテーションを行います。

※事前に YouTube (youtube.com/watch?v=4Vln3XJUlys) で学習した場合や複数回使用し使用方法が分かっている場合は省略できます。

《 出会いのつどい進行例 》

1. はじめの言葉
2. 利用団体代表者あいさつ
3. 自然の家歓迎のあいさつ
4. おわりの言葉

#### ② 別れのつどい（退所時）

(ア) **司会進行は各団体でお願いします。**

(イ) 終了後は解散となりますので、つどいまでに精算等の手続きを終えるようにしてください。

《 別れのつどい進行例 》

1. はじめの言葉
2. 利用団体代表者あいさつ
3. 自然の家送別のあいさつ
4. おわりの言葉

### (2) 標準生活時間

6:00	7:00	7:30~ 8:30		12:00~ 13:30		17:00	18:00~ 19:30		21:45	22:00
起床・清掃	荷物移動	朝のつどい	朝食	活動	昼食	活動	夕食	活動	就寝準備	就寝・消灯
		点検	退所			代表者 打合せ	入浴			
		※8:40以降になります				16:30	17:30~21:45			

#### ① 本館レストランの利用時間

朝食 7:30~9:00 昼食 12:00~13:30 夕食 18:00~19:30

#### ② 本館入浴の利用時間

17:30~21:45

※上記の時間の中で、1団体30分を目安に食事時間・入浴時間を設定します。

※ご希望の開始時間を踏まえ、自然の家で時間を設定します。

※引率者も団体に割り当てられた時間での入浴です。

#### ③ 活動時間

(ア) 午前の活動は9:00から、午後の活動は13:00からです。

(イ) 宿泊団体における夜の活動については、21:45までです。

### (3) 「朝のつどい」と「夕べのつどい」 ※全員参加

#### ① 時間

(ア) 朝のつどいは7:00(新城海の家は6:30)からです。

(イ) 夕べのつどいは17:00からです。

※ 必ず活動プログラムの中に組み込んで計画を立ててください。野外炊飯等、つどいへの参加より優先して実施できる活動もありますので、適宜ご相談ください。

#### ② 実施場所

つどいの広場で行います。荒天時や厳冬期(12月~2月)はプレイホールで行います。

※ キャンプ場宿泊の場合は、入所時に担当職員にご確認ください。

#### ③ 役割

(ア) 担当団体には司会と、旗係をお願いします(晴天時は司会1人、旗係4人、荒天時は司会1人、旗係1人)。担当をお願いする団体は**事前**にお知らせいたします。

(イ) **夕べのつどいは団体紹介がありますので、各団体発表者1人と内容を決めておいてください。**

#### < 朝のつどいの実施例 >

- ①(全員立って)姿勢を正しくしてください。
- ②一同礼
- ③「みなさん、おはようございます。」
- ④〇月〇日、〇曜日の朝のつどいを始めます。  
司会は( )学校[団体名]の( )です。  
よろしくをお願いします。
- ⑤国旗、所旗、(団体旗)の掲揚を行います。  
脱帽し、姿勢を正して注目しましょう。
- ⑥旗係のみなさん、ありがとうございました。  
みんなで拍手をしましょう。
- ⑦これからラジオ体操を行います。  
体操のできる隊形に開いてください。
- ⑧元の位置に集まってください。
- ⑨全員、腰をおろしてください。
- ⑩自然の家から連絡をお願いします。
- ⑪全員立ってください。
- ⑫これで朝のつどいを終わります。
- ⑬一同礼。各団体ごとに解散してください。

#### < 夕べのつどいの実施例 >

- ①(全員立って)姿勢を正しくしてください。
- ②一同礼
- ③「みなさん、こんばんは。」
- ④〇月〇日、〇曜日の夕べのつどいを始めます。  
司会は( )学校[団体名]の( )です。  
よろしくをお願いします。
- ⑤国旗、所旗、(団体旗)の降納を行います。  
脱帽し、姿勢を正して注目しましょう。
- ⑥旗係のみなさん、ありがとうございました。  
みんなで拍手をしましょう。
- ⑦全員、腰をおろしてください。
- ⑧団体の紹介を行います。  
発表する団体のみなさんは立ってください。  
〇〇学校[団体名]お願いします。  
どうもありがとうございました。
- ⑨自然の家から連絡をお願いします。
- ⑩全員立ってください。
- ⑪これで夕べのつどいを終わります。
- ⑫一同礼。各団体ごとに解散してください。

#### (4) 食事

##### ① レストランの利用について

- (ア) 最大184人が一度に食事ができます。
- (イ) テーブルは8人掛けです。テーブルに空きがないように、奥からつめてください。
- (ウ) 食事はセルフサービス方式です。マナー、後片付けについても指導してください。
- (エ) 食器類は、指定の場所まで各自で返却してください。
- (オ) 次の人が気持ちよく使えるよう食事が終わったら、テーブルを拭き、椅子を整理してください。また、**引率責任者は、テーブルのチェックをしてください。**
- (カ) 混雑が予想される日は、座席を指定する場合があります。
- (キ) **ご飯2杯以上を食べさせる団体は、レストランと協議をお願いします。**

##### ② 野外炊飯

- (ア) 食材は、**4人分**から注文できます。
- (イ) **軍手・食器洗い用洗剤・クレンザー・スポンジ・金だわし・亀の子たわし・焚きつけ用新聞紙・マッチ・ふきん・ごみ袋・団体で必要な物は各団体でご用意ください**
- (エ) ゴミの処分については、「(10) ゴミについて」をご確認ください。[ 12ページ参照 ]
- (オ) 自然の家が準備するものは、釜・鍋・食器セット(1セット10人分)です。
- (カ) **食材を持ち込む場合は、事前にご相談ください。**
- (キ) 食材は、レストランとの確認後に団体で受け取り、運搬してください。
- (ク) その他のメニュー及びオードブル等の特別食の注文の希望がある場合はご相談ください。

##### ③ 食物アレルギー (重要)

**別紙にご記入ください。[ 41ページ参照 ]**

##### ④ 食事数等の変更期限について (下表参照)

食事数に変更が生じた場合は、事務室にご連絡ください。変更最終期限を過ぎると、キャンセル料が発生します。キャンセルポリシーについてはHPをご覧ください。

変更内容		変更最終期限	
		変更数 10 食まで	変更数 11 食以上
レストランでの食事	朝食数の変更	前日 17:00 まで	<b>1 週間前</b> 17:00 まで
	昼食数の変更	当日 9:00 まで	
	夕食数の変更	当日 12:00 まで	
弁当食の変更		<b>1 週間前</b> 17:00 まで	
野外炊飯	人数の変更		
	班の数・班人数の変更		
	メニューの変更		
野外炊飯からレストラン食へ変更			

**※ゴールデンウィーク期間やお盆期間についてはHPにてお知らせいたします。**



## (5) 入浴

- (ア) 浴場は大浴場（60人）・中浴場（40人）・Aフロア浴場（バリアフリー）があります。
- (イ) Aフロア浴場を利用する場合は、ご相談ください。
- (ウ) **石けん・シャンプー等は備え付けておりませんので、各自でご用意ください。**

※石けんやシャンプー等は、売店で購入もできますが、数には限りがあります。

## (6) シーツ・枕カバーの使用

### ① 受取り・返却について

- (ア) 浴場前にあるリネン室から、団体（団体名カード有）ごとにお取りください。受取時刻は、**16:30以降**となります。1人につき**シーツ2枚、枕カバー1枚**です。
- (イ) 返却は、リネン室前に置いてある**返却用の台車の上に入れてください。**

### ② シーツの使用方法について ※ 下図参照

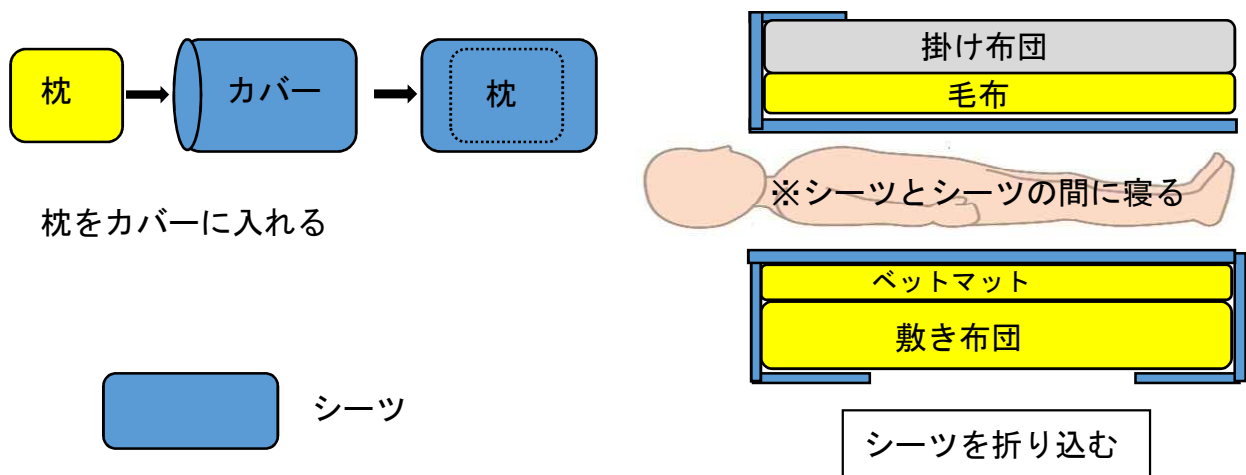

### ③ 使用についての注意

- (ア) 長期利用の場合は、**4泊目（3泊まで同じ）ごとのシーツ交換**を推奨しております。
- (イ) リネン室から取り出した分が精算となりますので、受取の際は必ず数をご確認ください。

## (7) 洗濯・乾燥室

- ① 洗濯機は、長期（4泊以上）の団体の方々が優先となります。Cフロア外建屋にあります。  
**※洗濯・乾燥時の衣類の破損・紛失については、当施設は責任を負い兼ねます。**
- ② 洗剤は各自で用意ください。「売店」でも購入できます。
- ③ 利用可能時間は7:00～21:45となります。

## (8) 貴重品

**2階の第3学習室前及び1階の浴場入口のコインロッカー**をご利用ください。

## (9) 宿泊室等の清掃・点検

### ① 部屋の清掃

使用後は必ず清掃をお願いします。掃除道具は各フロアの掃除棚にあります。

### ② 宿泊部屋の点検

(ア) 清掃場所は、宿泊室・廊下・手洗い場・トイレ・階段です。

(イ) 宿泊棟の清掃については、退所点検時刻までに済ませてください。

※トイレ床の清掃は水を使用しないでください。

※清掃によるゴミは用具入れのビニール袋に入れ、職員へお渡しください。

(ウ) 寝具のたたみ方も確認します。たたみ方は、入所オリエンテーションでの説明及び各宿泊室の入り口に置いてある手引きを参考にしてください。寝具のたたみ方が正しくない場合は、やり直しをお願いします。

(エ) 退所点検時に、職員が各宿泊室等の点検をしますので、引率者または利用者は立会いをお願いします。

## (10) ゴミの処理

① レストランで購入したもの（弁当、野外炊飯、教材等）は、施設のゴミ置き場に捨てるができます。透明のゴミ袋は団体でご準備ください。

③ 団体で持ち込まれた物から出たゴミは、原則お持ち帰りいただきます。

④ ゴミ置き場は、生ゴミ・燃やせるゴミ・燃やせないゴミ・缶・びんに分別してください。

## (11) 服装・携行品

持ち物	
個人	上履き、洗面用具、パジャマ類、着替え、タオル、石けん、シャンプー、帽子、長袖シャツ、長ズボン（外傷、虫刺され、防寒）、懐中電灯、雨具（上下に分かれるセパレート式が望ましい）、その他に野外活動に必要な物、常備薬
団体	緊急時の救護用車両、救急医薬品（外用薬、包帯、ガーゼ、ハサミ、ピンセット、毛抜きなど） ゴミ処理用透明ビニール袋

## (12) 健康と衛生管理

① 緊急時に使用する救護用車両をご用意ください。医療機関への搬送は各団体をお願いします。

② 医薬品は提供できませんので、各団体・個人でご用意ください。また、医療機関の受診が必要な場合は、近隣の医療機関を紹介します。

③ 看護師・養護教諭などを指導スタッフに加えるなど、団体内で対策をお願いします。

④ 病人や負傷者が出た場合には、速やかに事務室までご連絡ください。

## (13) その他

① 宿泊室の鍵は、必要に応じて貸出します。（紛失時はシリンダーの交換費用を負担頂きます）

② 教材以外の売店販売品目

タオルS・Lサイズ	ボディソープ	リンス・シャンプー	使い捨て歯ブラシ	生理用ナプキン
食器用洗剤	スポンジ	軍手	洗濯用洗剤	スリッパ

※ 売店の営業時間は、9：00～17：00までです。

## 5. 経費

**料金表示はすべて消費税込みの金額になります。**

### (1) 施設使用料

#### 宿泊室（1人1泊）

利用区分	料 金	備考
幼児～年長 (年少以上)	300円	4泊以上の利用 900円定額
子供 (小学生～高校生)	600円	4泊以上の利用 1,800円定額
大人 (大学・短大等学生)	1,200円	7泊以上の利用 7,500円定額
大人 (上記以外)	2,500円	7泊以上かつ30人以上の利用 1,200円/泊

#### テント泊（1人1泊）

利用区分	料 金
幼児～年長 (年少以上)	300円
子供 (小学生～高校生)	300円
大人 (大学・短大等学生)	600円
大人 (上記以外)	1,200円

※上記のほか、利用団体により一部免除制度を設けておりますので、HPを確認の上、お問い合わせください。

### (2) 講師室使用料（1人1泊）

部屋名	タイプ	料 金	定員
講師室1	シングル	1,630円	1人
講師室2	シングル	1,630円	1人
講師室3	和室	1,220円	2人
講師室4	ツイン	1,220円	2人
講師室5	ツイン	1,220円	2人
講師室6	ツイン	1,220円	2人

※別途、施設使用規定料金がかかります。

### (3) レストラン

	朝 食	昼 食	夕 食	合 計
3歳以下	保護者と一緒の食器を使用する場合は無料です。			
4歳以上の未就学児	420円	480円	590円	1,490円
小学生	580円	700円	840円	2,120円
中学生以上	590円	730円	850円	2,170円

### (4) 弁 当（飲み物なし）

(1種類につき10食以上の注文から)

種 類	金 額
おにぎり弁当	400円
ハイキング弁当 (鮭・梅)	400円
パン弁当	350円
和 風 弁 当	590円

### (5) おにぎり・飲み物

(1種類につき10品以上の注文から)

種 類	金 額
おにぎり (おかか・こんぶ・鮭・梅)	各120円
お茶（500ml ペットボトル）	150円
麦茶（水筒提供用）	60円
りんごジュース (200ml紙パック)	100円

- ※ 弁当の受取時間は朝9：00以降となりますが、パン弁当のみ前日にお渡しすることができます。
- ※ 弁当の内容は、季節により異なる場合があります。
- ※ 注文多数により対応できない場合、弁当の種類変更をお願いする場合があります。
- ※ 弁当に使用される食材等の情報はHPをご覧ください。

## (7) 野外炊飯メニュー及び価格表

(4人分からの注文となります。)

No.	献立名	材 料 名		調 味 料	1人分価格
1	和朝食	・米(140g) ・わかめ ・味付け海苔	・じゃがいも ・納豆 ・果物	ダシの素 みそ	350円
2	豚汁	・米(140g) ・大根 ・こんにゃく ・油揚げ	・豚肉(40g) ・にんじん ・タマネギ ・果物	ダシの素 みそ	460円
3	カレーライス (甘口)	・米(140g) ・じゃがいも ・にんじん	・豚肉(40g) ・タマネギ ・果物	カレールー	500円
4	焼きそば	・豚肉(40g) ・にんじん ・かまぼこ、紅しょうが	・キャベツ ・タマネギ ・焼きそば麺	焼きそばソース 油	450円
5	焼肉 ※鉄板と薪を使用	・米(140g) ・キャベツ ・タマネギ ・ウインナー	・牛肉(40g) ・豚肉(120g) ・ピーマン	焼肉のたれ 油	650円
6	焼肉(上) ※鉄板と薪を使用	・米(140g) ・キャベツ ・タマネギ ・ウインナー	・牛肉(100g) ・豚肉(100g) ・ピーマン	焼肉のたれ 油	900円
7	桜島溶岩 プレートピザ	・中力粉 ・ピザソース ・ミックスチーズ ・玉ねぎ ・食塩 ・ピーマン	・ドライイースト ・コーンホール缶 ・ベーコン ・オリーブオイル ・砂糖	1セット 4,000円 (約8人分)	
8	カレートッピング	・コロケ(1個)		/	80円
		・チキンカツ(1個)			100円

※No. 2・3は大鍋による野外炊飯(防災炊飯)体験もできます。80人前と150人前の鍋があります。

また、そば打ち道具・餅つき道具の無料貸し出しも行っています。

(8) 講師料・活動体験料

	活動プログラム	価格	備考
講師料	七宝焼き	1回につき 6,120円	自主活動の場合、経費はかかりません。ただし、七宝焼きは講師対応のみとなります。
	星座観望		
活動体験料	ゴムボート体験	1人200円	見学の方、救助員や監視の方の経費はかかりません。
	カヌー体験		
	マウンテンバイク	1人100円	
	インラインスケート		
	スポーツクライミング	1人150円	
	焼き板	1人600円	材料込み
	どんぐりクラフト	1人 50円	材料込み
	やしやぶー	1人 50円	材料込み
	軽石クラフト	1人600円	材料込み
	サンドスケッチ	1人420円	材料込み
	染め物	1人510円	材料込み

(9) 教材・活動用具等一覧

活動プログラム	教 材	価 格	備 考	
	革細工セット	520円	1人分(革、キーホルダー、レザーコート)	
	七宝焼きセット	580円	1人分(涙型銅版、キーホルダー、釉薬)	
	まが玉セット	440円	1人分(滑石、紙やすり、吊下げひも)	
	てん刻セット	480円	1人分(高麗石、紙やすり、カーボン紙)	
	スライムセット	400円	5人分(カップ、PVAのみ、ホウ砂)	
	プラホビー	プラスチック板	200円	B4サイズ1枚(約8個分)
		キーホルダー	80円	1個
	ジャンボシャボン玉セット	500円	10人分(洗剤、PVAのみ、グリセリン)	
野外炊飯	薪 ※1	480円	1束	
キャンプファイヤー	キャンプファイヤーセット	1,100円	薪2束、灯油700ml	
灯火のつどい	ローソク 小(2号)	5円	1本	
その他	半透明ゴミ袋(70ℓ)	60円	1枚	
	半透明ゴミ袋(70ℓ処理費用含)	210円	1枚	
	氷(キューブアイス)	110円	1kg	

※1. 薪1束の目安は野外炊飯の1班分(約8人分)



## (10) 経費の支払いについて

各種経費については①「自然の家」、②「レストラン」支払いが必要となりますが、自然の家への支払いが現金の場合、**実際の支払いは売店窓口の1カ所です。**

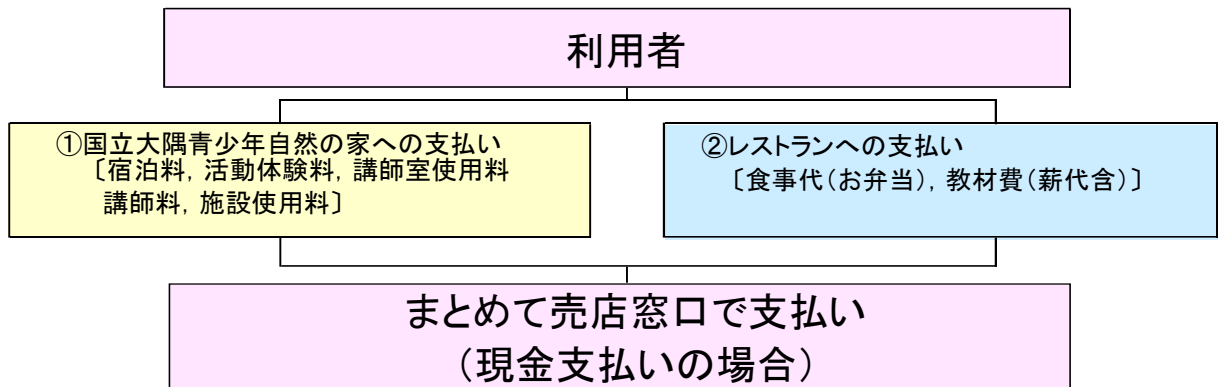

※ 手続きについては以下のとおりとなりますので、確認の上、支払い手続きをお済ませください。

### 【①自然の家請求分】

(1) 入所手続きにて「利用団体票」を受け取る  
**自然の家事務室**

(3) 利用団体票を提出し請求書を受け取る  
ここで、現金・電子決済・振込・コンビニ払いかを  
決めます。現金以外は別途手数料がかかります。  
**自然の家事務室**

### 【②レストラン請求分】

(2) 食数・教材数の最終確認を行う  
**売店窓口**

### (4) 売店支払い実施 (売店窓口)

※1 自然の家請求分 → 売店窓口での現金払い。

※2 レストラン請求分 → 売店窓口での現金払い以外に、銀行振込(別途振込手数料必要)が選択できます。

### 【その他支払いに係る注意事項】

1. 支払い希望時刻については、入所手続き時に自然の家職員にご相談ください。
2. 数の変更(食数、教材数等)については期限がありますので事前にご確認ください。
3. 支払後の数の変更や返金は原則できかねますので、ご了承願います。

## 6. 主な活動プログラム一覧

1 時間表記は、大まかな活動時間です。

2 団体が準備するものについては活動ごとにご確認ください。**赤字は売店で購入できるもの**になっています。

3 最大活動人数はスムーズに活動できる人数の目安です。人数が大幅に上回る場合はご相談ください。

4 活動の説明について

説明については下記の表のようになっておりますのでご確認ください。

講師	自然の家から外部の講師に依頼します（1回6,120円の講師料が必要となります）。
直接	自然の家職員が活動前に利用者に説明を行います。
間接	自然の家職員が各団体代表者に説明を行い、代表者から利用者に説明していただきます。
自主	利用団体での自主活動となります。

1. 登山・ハイキング活動				
【ねらい】 大自然の中で心のいやしとともに、高い山に登る挑戦心や長距離を歩く持久心、仲間とともに行動する協力心等を培うことができます。				
活動名	時間	団体が準備するもの	最大活動人数	説明
所内ハイキング	1～2時間	長袖・長ズボン・帽子・軍手・水分・リュック・行動食・タオル・救急用具・非常用笛・運動靴(できれば登山靴が望ましい)・トイレットペーパー	制限無	間接
錦江湾眺望ハイキング	3時間		制限無	間接
万滝ハイキング	4～5時間		30人	間接
白滝ハイキング	6時間		30人	間接
鳴之尾ハイキング	5時間		制限無	間接
横岳登山	6時間		制限無	間接
御岳登山 (御岳5合目登山口から) マイクロバス送迎	4時間		28人	間接

※登山・ハイキングを行う際は必ず**事前踏査**を行ってください。

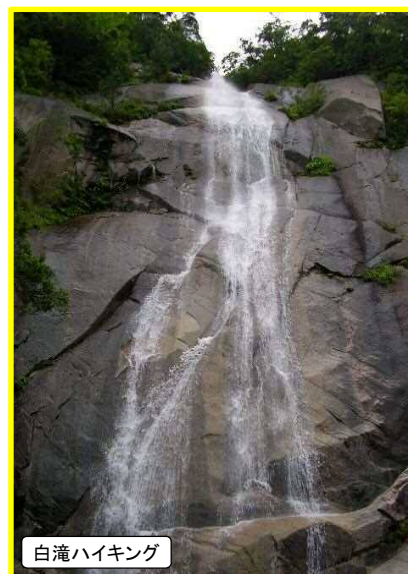

2. スポーツ・室内スポーツ

【ねらい】

心身のリフレッシュを促進するとともに、お互いの親睦を深めたり、チームワークを高めたりする。

活動名	時間	団体で準備するもの	最大活動人数	説明
スポーツクライミング	2～3時間	体育館シューズ	60人	直接
インラインスケート等	2～3時間		30人	直接
マウンテンバイク (MTB)	1～2時間		30人	直接
フライングディスクゴルフ	2時間		80人	間接
グラウンドゴルフ	2時間		80人	間接
RDチャレンジ	1時間		20人	間接
シャフルボード	1時間		32人	間接
ベタンク	1時間		24人	間接
ドッジビー	1時間		制限無	間接
インディアカ	1時間		24人	間接
モルック	2時間		25人	間接



スポーツクライミング



シャフルボード



インラインスケート等



フライングディスクゴルフ



ベタンク



マウンテンバイク



グラウンドゴルフ



ドッジビー



インディアカ



RDチャレンジ



モルック



3. 館内・野外ゲーム活動				
【ねらい】 自然の美しさや素晴らしさを体験したり、仲間とともに活動することによってコミュニケーション力を培ったりする。				
活動名	時間	団体で準備するもの	最大活動人数	説明
オリエンテーリング（所内・館内）	2～4時間		制限無	間接
グリーンアドベンチャー	2～3時間		制限無	間接
おおすみくん家ビンゴゲーム（館内）	1～2時間		制限無	間接
草スキー	1～2時間		30人	間接
肝だめし・ナイトウォーク	1～2時間	懐中電灯	制限無	間接
ハンターゲーム（所内・館内）	1～2時間		制限無	間接



所内オリエンテーリング



グリーンアドベンチャー



ハンターゲーム



草スキー

4. 交歓活動					
【ねらい】 1日の活動を振り返ったり、友情や連帯感を深めたりする。					
活動名	時間	団体で準備するもの		最大活動人数	説明
		売店で購入可能なもの	その他準備物		
キャンプファイヤー	1～2時間	キャンプファイヤー セット	トーチ(たいまつ)・焚 きつけ・ライター	200人	間接
灯火のつどい	1～2時間	ろうそく	ライター	200人	間接



キャンプファイヤー



灯火のつどい

5. 自然探検活動

【ねらい】  
自然を科学的に見る目を養ったり、自然のすばらしさに感動するなど、自然に対する畏敬の念を培ったりする。

活動名	時間	団体で準備するもの	最大活動人数	説明	
星座観望	1~2時間		制限無	講師	間接
星座のパソコン学習	1時間		制限無	自主	

※星座観望の際は、天体望遠鏡、双眼鏡、星座早見盤を貸出すことができます。

※星座のパソコン学習における指導者への説明は17：00までに都合のよい時間に行います。



星座観望

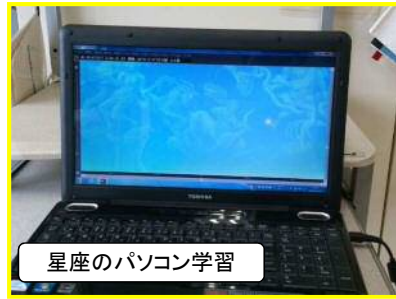

星座のパソコン学習

6. 生活体験活動

【ねらい】  
実体験する喜びと感動や不便さ、困難さを体験することにより、「生きる力」を育成する。

活動名	時間	団体で準備するもの	最大活動人数	説明	
野外炊飯	3~4時間	軍手・帽子・火付け道具 洗剤・たわし・ごみ袋 スポンジ・ふきん	300人	直接	自主
野外炊飯(防災炊飯)	3~4時間		100人	直接	自主
テント設営	1時間		制限無	直接	自主
お茶会(茶道)	3時間	お茶道具	30人	自主	



野外炊飯



テント設営



お茶会(茶道)



7. 海浜活動

【ねらい】

海に親しむとともに冒険心や挑戦心、安全に対する自己管理能力を高める。

活動名	時間	団体に準備するもの	最大活動人数	説明
ゴムボート体験	2時間	帽子・飲み物・長袖・長ズボン・靴下・濡れてもいい靴 (サンダル等は不可)	80人	直接
カヌー体験	2時間		60人	直接
サンドクラフト	1時間		制限無	間接
漂着物クラフト	1~2時間	マジック・ボンド	制限無	直接

※ ゴムボート・カヌー体験をご計画の方は、「8. 海浜活動についてのお願い」を必ずお読みください。



8. 創作活動

【ねらい】  
自分の考えや力で物を作り上げる創作活動を通して、創造性を培い豊かな感性を養う。

活動名	時間	団体で準備するもの		最大活動人数	説明
		売店で購入可能なもの	その他準備物		
七宝焼き	2～3時間	七宝焼きセット		50人	講師
どんぐりクラフト	1時間			100人	直接
てん刻	2～3時間	てん刻セット		100人	直接
革細工	2時間	革細工セット		90人	直接
ペーパーブーメラン	1時間		マニラボール (白ボール・高級板紙)	50人	直接
サンドスケッチ (砂絵)	2時間			50人	直接
藍・草木染め	2～3時間		汚れても良い服装	40人	直接
焼き板	2～3時間		軍手・新聞紙	制限無	直接
まが玉	2時間	まが玉セット		制限無	直接
スライム	1時間	スライムセット		制限無	直接
軽石クラフト	2～3時間			20人	直接
プラホビー	2時間	プラ板・キーホルダー		100人	自主 間接
ジャンボシャボン玉	1～2時間	ジャンボシャボン玉セット		制限無	間接



七宝焼き



どんぐりクラフト



てん刻



革細工



ペーパーブーメラン



サンドスケッチ



藍・草木染め



焼き板



まが玉



スライム



軽石クラフト



プラホビー



ジャンボシャボン玉

## 7. 施設

### (1) 本館の主な施設

施設名	概要
宿泊棟	35部屋（A・B・C・D・Eフロア）あります。
学習室	3室あり話合いやクラフト・学習など多目的利用ができます。 <ul style="list-style-type: none"> <li>・第1学習室（約100人）</li> <li>・第2学習室（約50人）</li> <li>・第3学習室（約50人）</li> </ul> } 黒板、机、イス、モニターTV } BD・DVDプレイヤー、スクリーン等 } インターネット利用可能
創作棟	2室あり屋内で行うクラフト活動で利用できます。 <ul style="list-style-type: none"> <li>・クラフト室A（約80人） 机、イス</li> <li>・クラフト室B（約20人） 机、イス（主に染め物を行います。）</li> </ul>
コミュニティールーム	床がカーペット敷きになっており、灯火のつどい、レクリエーションなどに利用できます（ピアノ・スクリーンもあります）。静的活動で約100人、動的活動では約50人が活動できます。
プレイホール	クライミングウォールを備えた多目的ホールです。バレーボールコートは1面、バドミントンコートは3面。室内スポーツ、レクリエーション、灯火のつどいなどに利用できます（ピアノもあります）。
キッズコーナー	本を読んだりくつろいだりすることのできるスペースで、休息等ができます。
野外炊飯場	2カ所あり野外炊飯用具庫、炊飯場、かまど、テーブル、イスが設置されており、自然の中で野外炊飯活動ができます。 <ul style="list-style-type: none"> <li>・本館炊飯場（約80人）</li> <li>・ふれあい炊飯場（約30人）</li> </ul>
営火場	2カ所でキャンプファイヤーができます。（約200人）
学習棟	4室あり話合い、クラフト、学習など多目的利用ができます。 <ul style="list-style-type: none"> <li>・第4学習室（約60人）</li> <li>・第6学習室（約100人）</li> <li>・第5学習室（和室約30人）</li> <li>・赤崩庵（約10人）</li> </ul> } 黒板、机、イス、モニターTV、BD・DVD } プレイヤー、スクリーン、第6のみピアノ } 机等 } 茶道道具等
浴場	3カ所あり、全浴場車椅子での利用が可能です。 <ul style="list-style-type: none"> <li>・大浴場 約60人（シャワー26栓）</li> <li>・中浴場 約40人（シャワー21栓）</li> <li>・宿泊棟Aフロアのバリアフリー浴場 約3人（シャワー3栓）</li> </ul>



## (2) キャンプ場の利用

- ① 開設期間 年間を通して利用可能。
- ② 設 備 移動用テント（6人）約30張設営可能  
野外炊飯場2カ所（両方とも、約80人まで対応可能）、屋外トイレ2棟  
大広間（約50人が活動可能）、温水シャワー（男女とも10栓）
- ③ 立 地 本館から徒歩約40分（約2.5km）
- ④ 利用にあたって
  - (ア) テント泊体験、野外炊飯、キャンプファイヤー、灯火のつどい等の活動が実施できます。
  - (イ) A、B、Cのテントサイトがあります。
  - (ウ) 寝袋（シュラフ）、移動用テント、銀マット、野外炊飯用具は自然の家で貸出しできます。ただし、野外炊飯用食器の貸出しはレストランでの食材購入団体に限ります。
  - (エ) 温水シャワーは、18:00～21:45まで使用できます。  
※利用団体数及び人数により時間が調整となる場合があります。
  - (オ) 管理棟にほうきとぞうきんがありますので、テントの中・周辺・野外炊飯場の清掃をお願いします。次の人が気持ちよく使えるようご協力ください。
  - (カ) テント利用の際は、活動プログラムの中に、**テントの設置・片付けの時間**を必ず設けるようにしてください。
  - (キ) 野生動物が食材を荒らすことがありますので、食材倉庫の扉は必ず閉めてください。
  - (ク) 病人や負傷者が出た場合は、**速やかに無線機又は携帯電話で本館にご連絡**ください。



# 【キャンプ場施設案内図】



- ※1 テントは6人用となります。
- ※2 上記記載の外, 設置可能なスペースもございますので, 不足する場合はご相談ください。

○ 外灯

至 自然の家 (本館)

## 【管理棟見取り図】

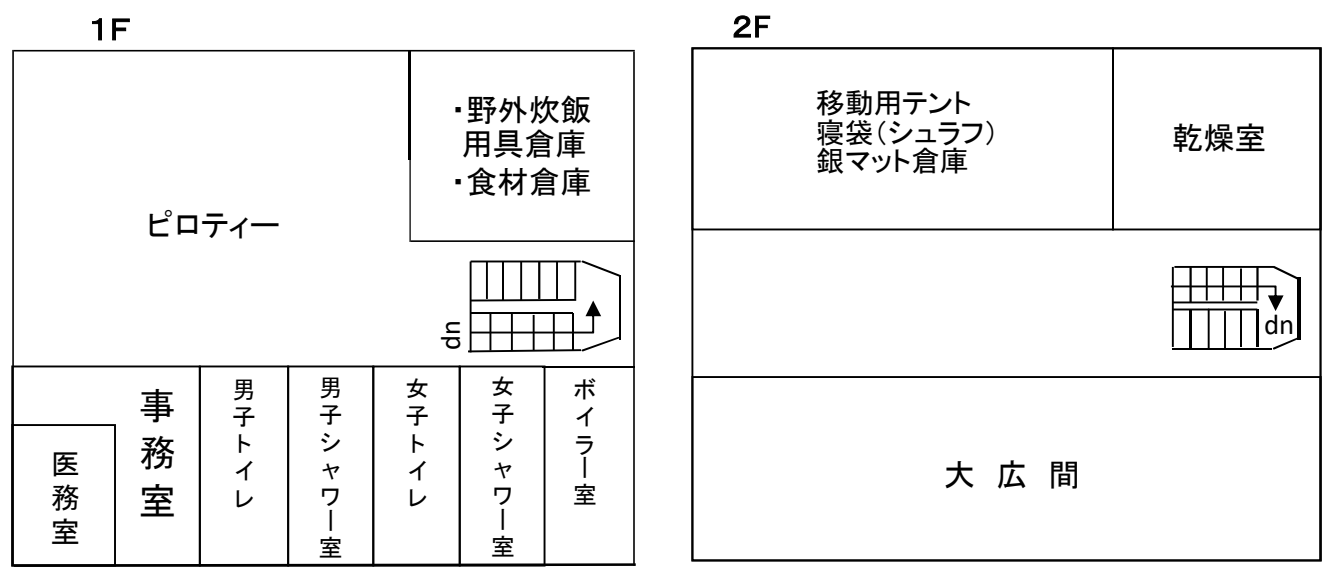

### (3) 新城海の家の利用

- ① 開設期間 海浜活動は5月～10月（カヌー・ゴムボート以外の活動は年間を通して可能）
- ② 設 備 移動用テント（6人用）10張設営可能、カヌー20艇、ゴムボート10艇、  
温水シャワー（男女とも7栓）、野外炊飯場（約30人まで活動可能）  
海浜観察室（約50人まで活動可能）
- ③ 立 地 本館から徒歩で60分（約4km） 自動車約10分
- ④ 利用にあたって
  - (ア) 海浜活動、野外炊飯、キャンプファイヤー等の活動が実施できます。
  - (イ) 寝袋（シュラフ）、移動用テント、銀マット、野外炊飯用具は貸出しできます。  
ただし、野外炊飯用食器の貸出しはレストランでの食材購入団体に限ります。
  - (ウ) 温水シャワーは、海浜活動終了後に使用できます。
  - (エ) テント利用の際は、活動プログラムの中に、**テントの設置・片付けの時間**を必ず設けるようにしてください。
  - (オ) 病人や負傷者が出た場合は、**速やかに新城海の家管理棟の職員にご連絡**ください。





## 【海浜活動施設案内図】

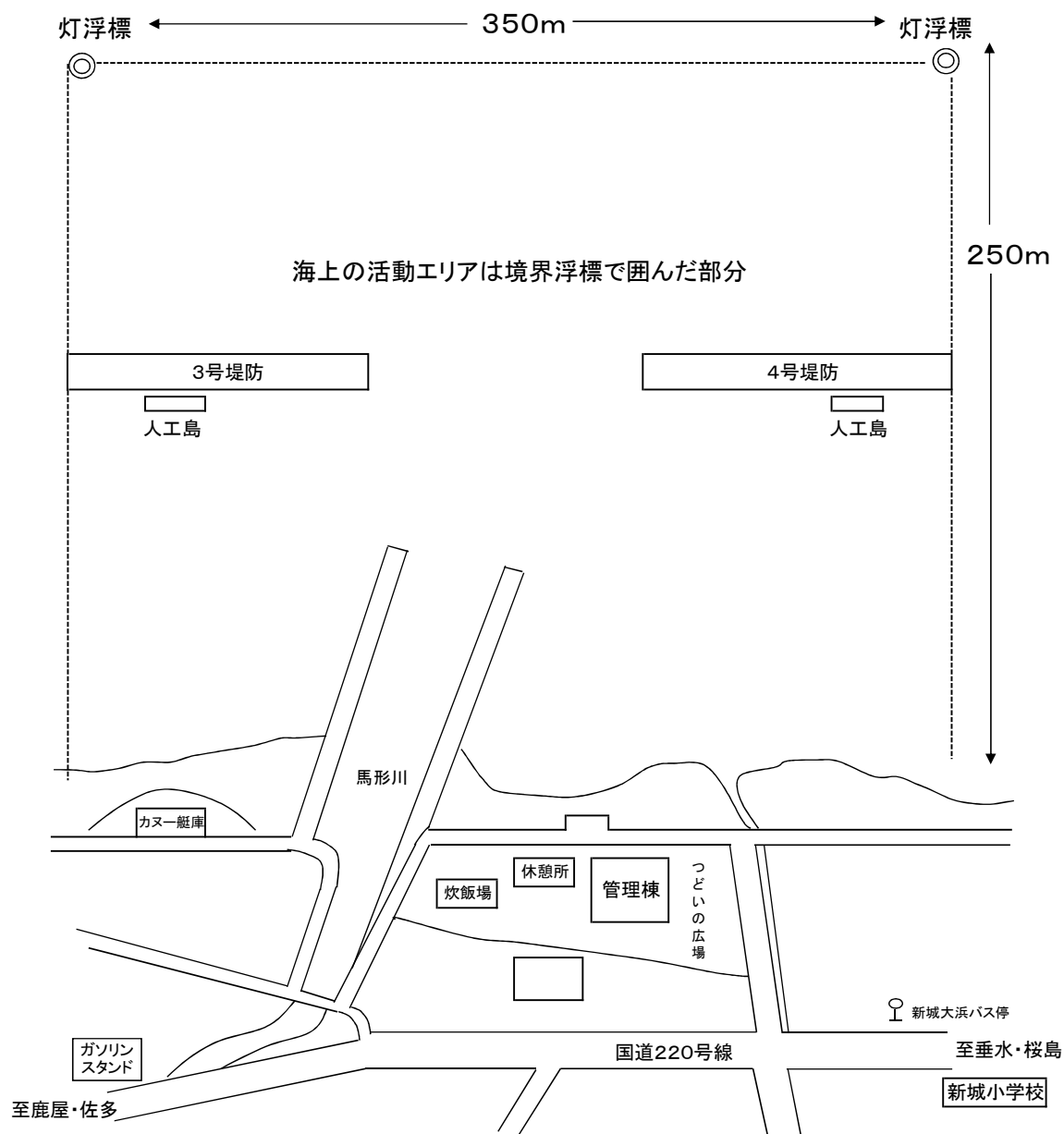

## 【海浜管理棟見取り図】

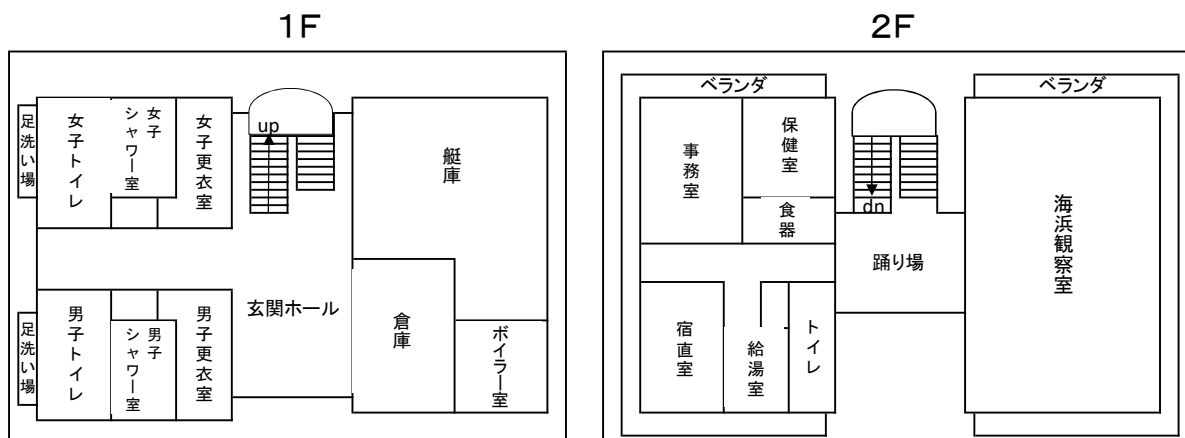

## (4) 太陽の家（バリアフリーロッジ）の利用

- ① 設置目的 心身にしょうがいのある方々と未就学児の団体の体験活動を促進することを目的に設置された施設です。
- ② 開設期間 年間を通して利用可能です。
- ③ 設 備 ホール（約20人まで活動可能）、ふれあい炊飯場（約30人まで活動可能）、営火場、移動用テント（6人用）10張設営可能
- ④ 宿 泊 室 4人部屋×4部屋
- ⑤ 立 地 本館から徒歩で約10分（約400m）
- ⑥ 利用にあたって
  - (ア) 利用の仮受けは、上記設置目的により、**原則として利用日の2か月前（利用2か月前の同日）までは、心身にしょうがいのある方を含む団体と園児等の未就学児の団体を優先**します。その他の団体はそれ以降となります。
  - (イ) 野外炊飯、キャンプファイヤー、研修、レクリエーション、ビデオ鑑賞（DVD）等の活動ができます。
  - (ウ) 野外炊飯用食器等の貸出しは、レストランでの食材購入団体に限りません。
  - (エ) 太陽の家の浴室の利用を希望する場合はご相談ください。
  - (オ) 車椅子もありますので、ご希望の場合はご相談ください。
  - (カ) テント利用の際は、活動プログラムの中に、**テントの設置・片付けの時間**を必ず設けるようにしてください。
  - (キ) 病人や負傷者が出た場合は、**速やかに内線（241）、無線機、又は携帯電話で本館にご連絡**ください。



## 【太陽の家施設案内図】

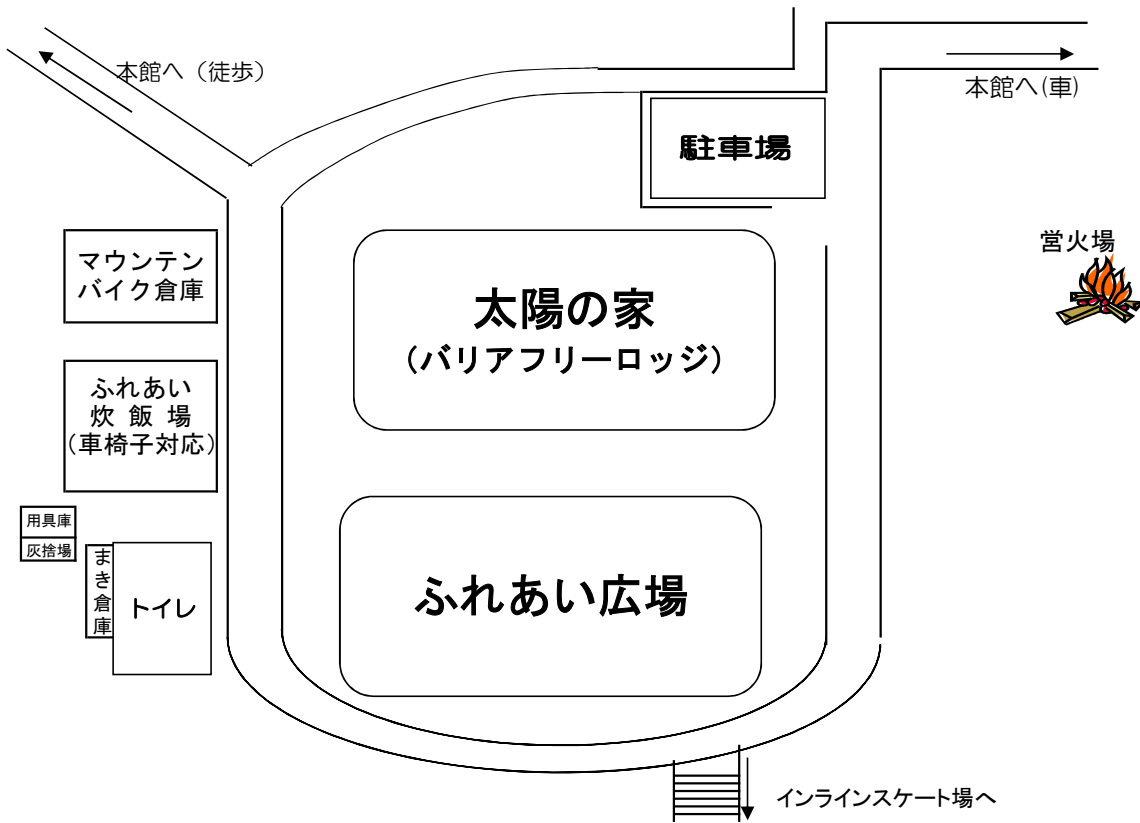

## 【太陽の家見取り図】

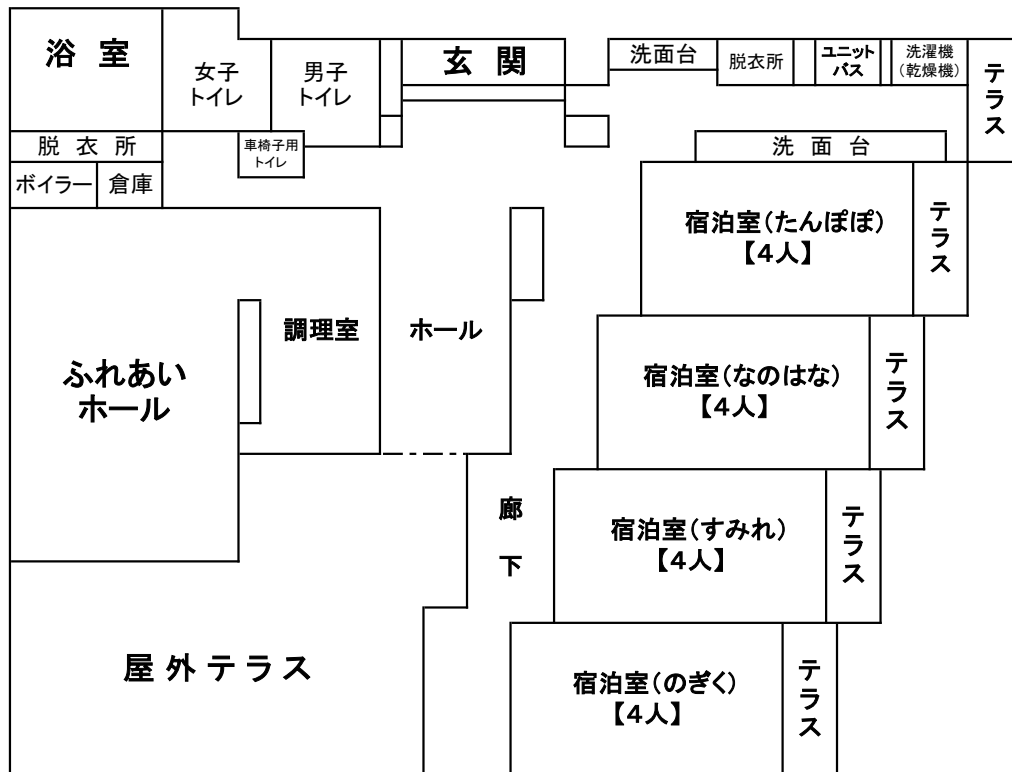

## (5) いろり庵の利用

- ① 開設期間 年間を通して利用可能です。
- ② 設 備 移動用テント（6人）10張設営可能、寝袋（シュラフ）、いろり、かまど等屋外トイレ等
- ③ 立 地 本館から徒歩で約10分（約400m）
- ④ 利用にあたって
  - （ア）いろり体験、野外炊飯、星座観望、井戸水汲み取り等の活動ができます。  
※いろり庵での宿泊はできません。
  - （イ）寝袋（シュラフ）、移動用テントは自然の家で貸出しできます。  
野外炊飯用食器等の貸出しはレストランでの食材購入団体に限ります。
  - （ウ）入浴は、本館の浴場をご使用ください。
  - （エ）テント利用の際は、活動プログラムの中に、**テントの設置・片付けの時間**を必ず設けるようにしてください。
  - （オ）病人や負傷者が出た場合は、**速やかに無線機又は携帯電話で本館にご連絡**ください。

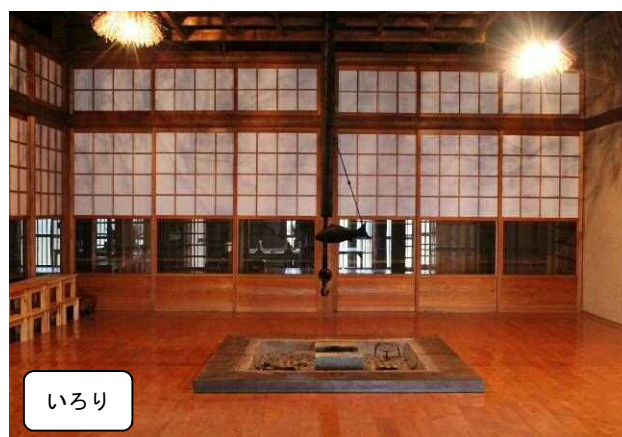

## 【いろいろ庵案内図】

野外炊飯場へ

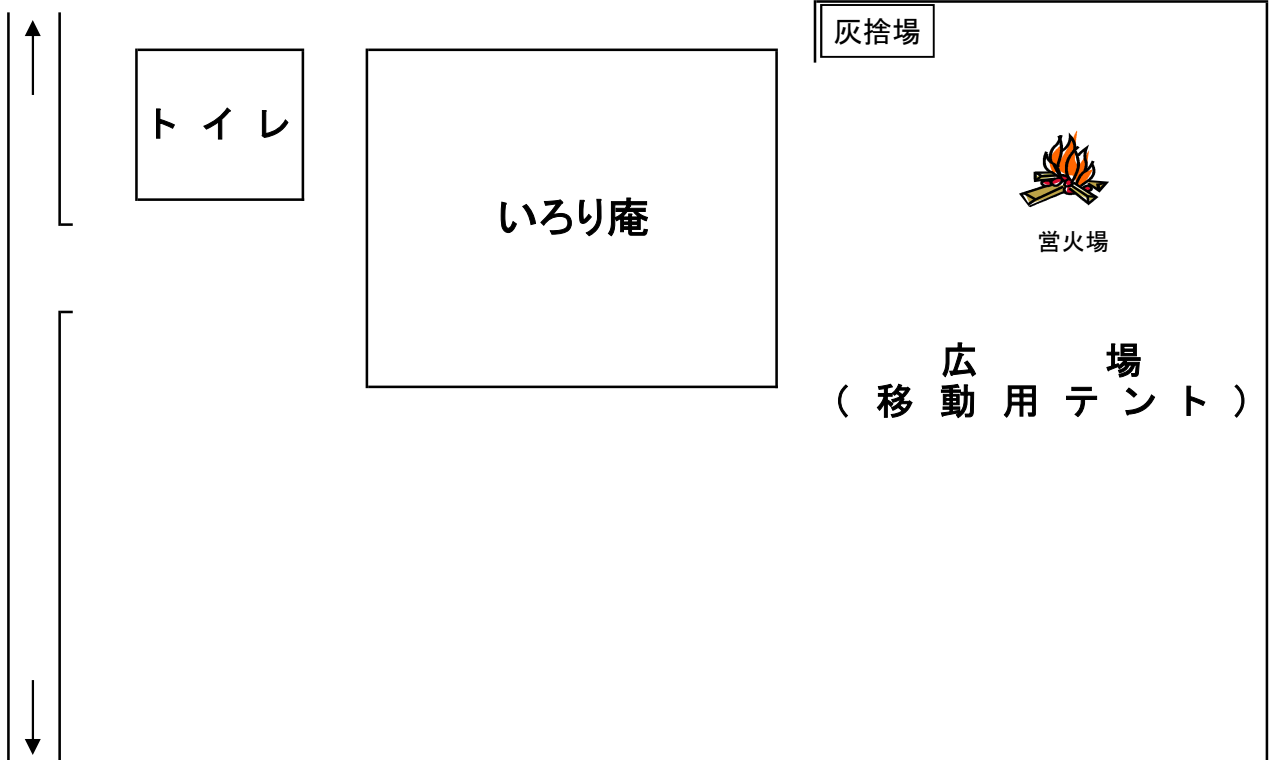

本館へ

## 【いろいろ庵見取り図】

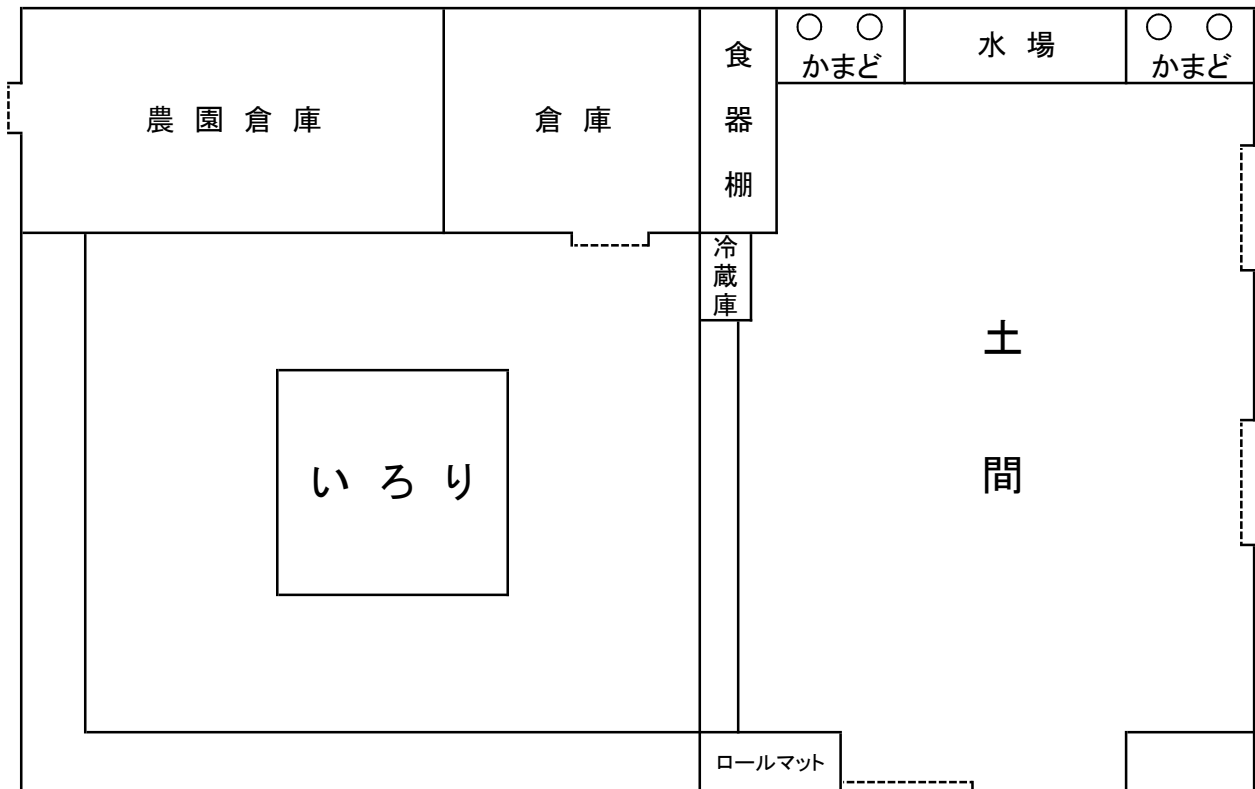



## 8. 「海浜活動」についてのお願い

カヌーやゴムボートなどの海浜活動を通して、海の楽しさや素晴らしさを提供するとともに、海で安全に活動するために必要な知識や技術を指導していきます。以下をよくお読みの上で活動計画を立てていただき、当日の準備をお願いします。

また、カヌー・ゴムボート体験は**実施日1ヶ月前の事前申込み及び名簿の提出**が必要となります。

海浜施設周辺地域は、海水浴場ではないので遊泳はできません。遊泳の場合は、近くのみさかり海水浴場・高須、浜田海水浴場をご検討ください。

### (1) 活動時間及び場所

【実施期間】	5月1日から10月31日まで
【活動場所】	海浜活動施設「新城海の家」
【活動時間】	※潮の干満により変更する場合があります。
◎カヌー・ゴムボート	: 10時00分～12時00分 13時30分～15時30分
◎その他の海浜活動	: 9時00分～16時00分 ※導入指導・後片付けを含む

### (2) 活動体制（ユニット制）

「ユニット」とは活動種目ごとの単位です。

活動種目	1艇あたりの人数	1ユニットの最大数 (同時活動可能数)	1ユニットの 自然の家職員	1ユニットの 団体引率者
カヌー	2～3人	10艇：最大30人 (2ユニットまで)	3人	2人
ゴムボート	6～8人	10艇：最大40人 (2ユニットまで)	2人	
その他の活動	要 相 談			

※ カヌー・ゴムボート体験では、上記以外に管理棟に自然の家職員を1人配置します。

### (3) 活動対象者

原則として**小学5年生以上を対象とします**。ただし、保護者または責任の持てる引率者と組んで活動する場合はこの限りではありません。その他の活動は、事前にご相談ください。

### (4) 活動費（特定研修活動実施経費）

- ① カヌー・ゴムボート体験は**1人200円**がかかります。
- ② その他の海浜活動の経費はかかりませんが、教材費は別途がかかります。

### (5) 準備するもの

水着、飲み物、肌を露出しない**長袖・長ズボン・ぬれてもいい靴（スポーツサンダルは不可）**、帽子、バスタオル、日焼け止め、救急用品

※肩まで必ず濡れますので、濡れてもよい服をご準備ください。

## (6) 活動実施の条件

当日、下記のような条件に該当する場合は活動が実施できないのでご了承ください。

活 動 前	<ul style="list-style-type: none"> <li>①水温20℃未満、視界1km以下のいずれかの時</li> <li>②消波ブロック内側で白波がある時又は消波ブロック沖合いにおいて波高1m以上の時</li> <li>③大雨、洪水、暴風、波浪、高潮警報及び強風、波浪、高潮注意報が発令されている時 ※雷、大雨、濃霧注意報が発令されている時は、海浜活動に支障がないと思われる場合であっても气象台から可否に必要な情報を得た上で判断する。</li> <li>④気象庁が発表した「地域時系列予報(大隅地方)」において、活動時間帯(9時～16時)に「6～9m/s」以上の風予報が出ている時 ※本条件は、消波ブロック内で活動する場合を除くものとするが、上記風予報が活動中は、現地(カヌー艇庫側堤防先)計測にて平均風速5m/s以上風が計測された場合は、直ちに活動を中止する。</li> <li>⑤現地計測にて平均5m/s以上の風が確認された時</li> <li>⑥海上風警報が発令され、引き潮及び陸風がある時</li> <li>⑦事務室にある雷探知機で、落雷危険度3以上又は雷受信カウンタの最大値が20(危険値)以上を確認した時</li> <li>⑧局地的変則風が吹いている時</li> <li>⑨台風の接近や暴風が予想される時</li> <li>⑩当日の海域状況を確認し、不適切と判断した時</li> <li>⑪利用団体が活動予定時刻に30分以上遅れた時</li> </ul>
-------------	------------------------------------------------------------------------------------------------------------------------------------------------------------------------------------------------------------------------------------------------------------------------------------------------------------------------------------------------------------------------------------------------------------------------------------------------------------------------------------------------------------------------------------------------------------------------------------------------------------------------------------------------------------------------------

活 動 中	<ul style="list-style-type: none"> <li>①気象・海象が急変し、現地スタッフから、活動実施が困難との申し出があった時</li> <li>②引率者が活動及び指導、監視に参加しない時</li> <li>③引率者や利用者が現地スタッフの指示に従わない時</li> <li>④重大な怪我や病気が発生した時</li> <li>⑤その他、現地スタッフから活動実施が困難との申し出があった時</li> </ul>
-------------	---------------------------------------------------------------------------------------------------------------------------------------------------------------------------------------------------------------------------

## (7) 前年度の気候

下記を参考に、時季によっては 防寒も含めた上着などを準備してください。

(参考資料)

月	およその気候の状況	平均気温	平均水温	平均風速
5月	晴天が多く気温は徐々に上がるが、水温はまだ低い。	21.6℃	20.5℃	3.1 m/s
6月	梅雨のため雨天が多く、海水は冷たく感じる。	24.3℃	23.6℃	2.7 m/s
7月	梅雨明けと同時に気温・水温ともに高くなる。	28.9℃	27.6℃	3.1 m/s
8月	日差しがかなり強いため、熱中症・日焼対策が必要。	29.3℃	29.2℃	3.7 m/s
9月	晴天の日が多く気温・水温も高いが、台風の心配がある。	28.3℃	27.6℃	2.8 m/s
10月	晴天の日が多いが、気温・水温は下がり始める。	20.7℃	24.8℃	3.1 m/s

気温、風速は気象庁 HP (鹿児島市 2023 年データ)、水温は海上保安庁 HP (鹿児島港 2022 年データ)

## (8) その他のお願い

- ① 1ユニットあたり引率者2人の方に、監視艇による緊急救助員及び陸上監視員としての役目を担っていただきますので、事前に内容をよく理解してご参加ください。
- ② 緊急時に備えて、事前に**海浜活動用の名簿**を提出してください。
- ③ 事故防止のため、1度に受け入れられる団体数(利用者数)には制限があり、ご希望通りの活動ができない場合もあります。

## 9. スポーツクライミング

スポーツクライミングは、人工壁の出現で以前に比べ格段に安全になりましたが、クライミング本来が持っている危険性は変わりません。決まりを守ることはもちろんですが、危険な活動をしているという自覚をもち活動に取り組んでください。

### (1) 基本事項

- ① 高さ2mまでのクライミングウォールを「ボルダリングウォール」、7mのものを「ロープクライミングウォール」と呼びます。
- ② 登る者を「クライマー」、その落下をロープによって阻止する者を「ビレイヤー」と呼びます。**※ビレイヤーは原則、当施設の職員で行います。**
- ③ 指で掴んだり、足を乗せたりする石を「ホールド」と呼びます。
- ④ ロープクライミング体験は原則、**4歳以上**を対象とします。



### (2) 危険性

- ① 落下による死亡や重大な障害など大きな危険を内包したスポーツです。クライマーもビレイヤーも注意を怠れば重大な事故につながります。
- ② 着地マットは着地の衝撃を和らげるためのものであり、**完全な安全を保障するものではありません。**クライマーの着地の失敗や落下は、事故に繋がる可能性があります。
- ③ クライミングウォールで使用されているホールドの回転・破損等は、重大な事故に繋がるため、十分な注意をもって管理しております。しかし、その性質上、気温や湿度といった環境の変化による**回転・破損等を完全に防ぐことはできません。**
- ④ ロープクライミングにおいてはロープやハーネス（安全ベルト）等の用具のセットミスは、正しい確保ができず重大な事故に繋がります。
- ⑤ 本人に過失が無くても、パートナーのミスで重大事故になる場合があります。また、自分のミスで、パートナーを事故に巻き込む場合もあります。**周囲に対しての安全**にも注意して行動することが求められます。
- ⑥ **第三者の事故に巻き込まれる可能性があります。**落下してきた人や物に当たって事故に巻き込まれる場合があります。
- ⑦ クライミング中の安全を確保するには、**危険に対する認識**が必要です。
- ⑧ 当施設の職員の指示を守れない場合は、活動を中止とすることがあります。
- ⑨ 以上のとおり、クライミングは非常に多くの危険があります。**加入済み保険内容の確認及び損害保険、賠償保険の加入を検討ください。**

# 利用申込書類

## ● 利用申込書類の提出期限について

○ **ご利用日の1ヶ月前まで**です。早めのご提出にご協力をお願いします。

## ● 利用申込書類の提出について

○ 上記の提出期限までにメール・FAX・郵送・持参のいずれかでご提出ください。

なお、申込みに必要な書類は下記のとおりです。

### ★宿泊利用の提出書類★

「宿泊利用申込書」	・・・・・・・・・・	P45
「活動プログラム」	・・・・・・・・・・	P47
「利用者名簿」	・・・・・・・・・・	P48

### ★日帰り利用の提出書類★

「日帰り利用申込書」	・・・・・・・・・・	P46
「利用者名簿」	・・・・・・・・・・	P48

※食事・シート・教材等を注文する場合

「食事・シート・教材等注文書」	・・・・	P49
-----------------	------	-----

※アレルギー対応を行う該当者がいる場合

「食物アレルギー連絡一覧表」	・・・・	P50
----------------	------	-----

※バスの運行希望がある場合

「バス運行希望申込書」	・・・・・・・・・・	P51
-------------	------------	-----

※ゴムボート等海浜活動がある場合

「海浜活動用 参加者名簿」	・・・・	P52・53
---------------	------	--------

# 宿泊利用申込書（記入例）

利用団体

提出日： 5 月 2 日

ふりがな	かのやしりつあかぐれしょうがっこう	ふりがな	しらたき いろり
団体名	鹿屋市立赤崩小学校	代表者名	白滝 いろり
ふりがな	かごしまけんかのやしはなざとちようあかぐれ		
住所	〒891-2396	鹿児島県鹿屋市花里町赤崩1-1	
電話番号	0994-46-2222	FAX番号	0994-46-2540
		E-mailアドレス	××××@××××.××

担当者(引率責任者)

ふりがな	まんたき たいよう	電話番号	0994-46-2222
氏名	万滝 太陽	携帯電話番号	090-××××-××××

利用情報

利用経験	<input checked="" type="checkbox"/> あり <input type="checkbox"/> なし	送迎バス	<input type="checkbox"/> 希望あり <input type="checkbox"/> 希望なし	駐車台数	<table border="1" style="width: 100%; border-collapse: collapse;"> <tr> <td>自家用車</td> <td style="text-align: center;">0</td> <td>台</td> </tr> <tr> <td>バス</td> <td style="text-align: center;">0</td> <td>台</td> </tr> </table>	自家用車	0	台	バス	0	台
自家用車	0	台									
バス	0	台									
利用期間	令和 6年 6月 3日(月) ~ 令和 6年 6月 5日(水)										
宿泊日数	【 2泊 3日 】	到着予定時間	11時 00分	出発予定時間	15時 00分						
利用目的	集団宿泊学習										

宿泊施設 ※宿泊場所のところに"○"を記入してください。

		1日目	2日目	3日目	4日目	5日目	6日目	7日目	8日目	9日目	10日目	11日目	12日目	13日目	14日目
宿泊形態	本館	○													
	キャンプ場		○												
	いろり庵														
	太陽の家														
	新城海の家														

利用予定者数 ※最大予想人数を記入してください。

利用者区分		未就学児	小学生	中学生	高校生	中等教育学校生	高等短期大学 高等専門学校 大学生	専修学校 専門学校 学生	特別支援学校 学生	その他の学生	(指 導 員 ・ 関 係 者 以 外)	社会人29歳以下 (指 導 員 ・ 関 係 者 以 外)	社会人30歳以上 (指 導 員 ・ 関 係 者 以 外)	指導員・関係者	男女別小計	合計
宿泊利用	男性		23											2	25	54
	女性		25											4	29	
日帰り利用	男性															
	女性															

備 考

【個人情報の取扱について】

国立大隅青少年自然の家

※本申込書の個人情報は適正に管理し目的以外の利用や第三者への情報提供は行いません。

施設記入欄										調プロ
受付日	受付者	※チェック項目								
／		<input type="checkbox"/>	<input type="checkbox"/>	<input type="checkbox"/>	<input type="checkbox"/>	<input type="checkbox"/>	<input type="checkbox"/>	<input type="checkbox"/>	<input type="checkbox"/>	
		システム 入力	宿泊室 割振	月別 一覧	ホワイト ボード	食数票	アレルギー表	講師 依頼	講師室 利用	バス 担当



# 日帰り利用申込書（記入例）

利用団体

提出日： 4 月 30 日

ふりがな	かのやしりつあかぐれしょうがっこう	ふりがな	しらたき いろり
団体名	鹿屋市立赤崩小学校	代表者名	白滝 いろり
ふりがな	かごしまけんかのやしはなざとちょうあかぐれ		
住所	〒 891-2396 鹿児島県鹿屋市花里町赤崩		
電話番号	0994-46-2222	FAX番号	0994-46-2540
E-mailアドレス	××××@××××.××		

担当者(引率責任者)

ふりがな	まんたき たいよう	電話番号	0994-46-2222
氏名	万滝 太陽	携帯電話番号	090-××××-××××

利用情報

利用経験	<input checked="" type="checkbox"/> あり <input type="checkbox"/> なし	送迎バス	<input type="checkbox"/> 希望あり <input checked="" type="checkbox"/> 希望なし		駐車台数	自家用車	1	台
利用期間	令和6年6月1日(土)				バス	1	台	
レストラン利用	<input checked="" type="checkbox"/> あり <input type="checkbox"/> なし	到着予定時間	9 時 30 分		出発予定時間	14 時 30 分		
利用目的	クラスレクリエーション							

利用予定者数 ※最大予想人数を記入してください。

利用者所属	未就学児	小学生	中学生	高校生	中等教育学校生	高等短期大学生 高等専門学校生	専修学校生	特別支援学校生	その他の学生	（指導員・関係者以外） （指導員・関係者以外） （指導員・関係者以外）	（指導員・関係者以外） （指導員・関係者以外） （指導員・関係者以外）	指導員・関係者	男女別小計	合計
	日帰り利用	男性	23										2	25
	女性	25										4	29	

# 活動プログラム（記入例）

	午前			午後					夜			
	9	10	11	12	13	14	15	16	17	18	19	20
晴天時	9:30 到着	10:00 草スキー		12:00 昼食	13:00 プラホビー		14:30 出発					
希望活動場所		草スキー場			第1学習室							
雨天時		10:00 レク										
希望活動場所		PH										

備 考

【個人情報の取扱いについて】

国立大隅青少年自然の家

※本申込書の個人情報は適正に管理し目的以外の利用や第三者への情報提供は行いません。

施設記入欄		※チェック項目						調プロ	
受付日	受付者	<input type="checkbox"/>	<input type="checkbox"/>	<input type="checkbox"/>	<input type="checkbox"/>	<input type="checkbox"/>	<input type="checkbox"/>		
/		システム 入力	月別 一覧	ホワイト ボード	食数票	アレルギー表	講師 依頼	バス 担当	



# 利用者名簿（記入例）

団体名	鹿屋市立赤崩小学校		
利用期間	6月3日～6月5日【2泊3日】		

※太線枠には、担当責任者名（引率責任者）をご記入ください。

No.	氏名	性別	学年又は年齢	備考	No.	氏名	性別	学年又は年齢	備考
1	万滝 太陽	男	42		26				
2	白滝 いろり	男	55		27				
3	中州 勝志	男	6年生		28				
4	米村 廉太郎	男	6年生		29				
5	白山 太郎	男	6年生		30				
6	横岳 信二	男	6年生		31				
7	平 岳志	男	6年生		32				
8	桜 島美	女	6年生		33				
9	妻 好子	女	6年生		34				
10	永田 春子	女	6年生		35				
11	藤山 夏子	女	6年生		36				
12	大田 秋子	女	6年生		37				
13	川田 冬子	女	41		38				
14					39				
15					40				
16					41				
17					42				
18					43				
19					44				
20					45				
21					46				
22					47				
23					48				
24					49				
25					50				

国立大隅青少年自然の家

※本申込書に記入された情報は、利用に関する連絡及び事務処理のために利用いたします。

# 食事・シート・教材等注文書（記入例）

※ 利用予定日の1ヶ月前までに提出してください。

団体名	鹿屋市立赤崩小学校				
郵便番号	891-2396	住所	鹿児島県鹿屋市花里町赤崩		
担当者名	白滝 いろり	TEL	0994-46-2222	FAX	0994-46-2540

### 【 シーツ 】

受渡回数	初回	2回目	3回目	4回目	5回目	6回目	7回目	8回目	9回目	10回目
受渡月日	6/3	/	/	/	/	/	/	/	/	/
数量	54									

### 【 本館レストラン食 】

区分	6/3 (月)			6/4 (火)			6/5 (水)			/ ( )			/ ( )		
	朝食	昼食	夕食	朝食	昼食	夕食	朝食	昼食	夕食	朝食	昼食	夕食	朝食	昼食	夕食
4歳以上の未就学児															
小学生		48	48	48				48							
中学生以上		6	6	6				6							
合計		54	54	54				54							

食物アレルギー該当者 有 無  
 ※ 必ずチェックをしてください。有の場合は、別紙「アレルギー連絡表」を利用予定日の1ヶ月前までに提出してください。

### 【 野外炊飯 】

区分	6/4 (火)			6/5 (水)		
	<input type="checkbox"/> 朝食	<input type="checkbox"/> 昼食	<input checked="" type="checkbox"/> 夕食	<input checked="" type="checkbox"/> 朝食	<input type="checkbox"/> 昼食	<input type="checkbox"/> 夕食
メニュー	カレーライス			和朝食		
数量	54			54		
班編成	10人× 7人× 人×	4班 2班 班		10人× 7人× 人×	4班 2班 班	
まき	7束			7束		

### 【 弁当 】

月日	6/4 (火)		
区分	<input type="checkbox"/> 朝食	<input checked="" type="checkbox"/> 昼食	<input type="checkbox"/> 夕食
弁当種類	おにぎり弁当		
数量	54		
受渡時間	9:00		

### 【 麦茶 】

※水筒提供用です。1人あたり60円

月日	6/4 (火)		
区分	朝食時	昼食時	夕食時
受渡	○		
数量	54		

### 【 その他教材・トッピング等 】

品名	受渡月日	受取時間	数量	晴天時のみ	荒天時のみ	備考
革細工	6/3	13:00	48			
キャンプファイヤーセット	6/4	18:00	1	○		
ローソク(小)	6/4	18:00	10		○	

### ～留意事項～

- ① 食事について、「本館レストラン食」、「野外炊飯」及び、「弁当」をそれぞれの欄に記入してください。
- ② 野外炊飯は、「野外炊飯メニュー」（P12）を参照の上、献立等をご記入ください。  
 ※「班編成」は1班8人を基本としますが、端数がある場合は5～7人で編成ください。
- ③ 弁当は、「弁当メニュー」（P15）を参照の上、種類等をご記入ください。
- ④ 宿泊棟、太陽の家に宿泊する場合はシートを使用しますので、数量をご記入ください。
- ⑤ 教材等について、「教材・活動用具等一覧」（P17）を参照の上、ご記入ください。  
 なお、天候により教材が変わる場合は、「晴天時のみ」・「荒天時のみ」のいずれかに「○」印をご記入ください。天候に関係なく使用する場合は、記入不要です。
- ⑥ 提出後の変更やご不明な点、お問合せは事務室へ連絡をお願いいたします。  
 TEL：0994-46-2222 FAX：0994-46-2540

# 食物アレルギー連絡一覧表(重要) (記入例)

国立大隅青少年自然の家 (FAX 0994-46-2540)

1. 利用者全員を対象に、利用日の1ヶ月前までに本表を必ず提出してください。(該当者がいない場合は提出不要)
2. メニューや使用食材にかかわらず、食物アレルギーに関するすべての情報をご提供願います。
3. 期限内にご提出いただけない場合は、準備等の都合上対応できない場合があります。
4. 食堂担当者から、直接確認等の連絡をしますので、幼児および児童生徒の場合は必ず保護者の確認をして記入してください。
5. 各メニューの主な原材料・アレルギー物質についてはホームページを必ず確認して記入してください。

提出日		年 月 日		施設 記入欄	食堂連絡済	提出枚数		/ 枚目		
団体名		おすみくち野外活動クラブ			TEL	0000-00-0000				
担当者		大隅 力男			FAX	0000-00-0000				
利用期間		〇年 〇月 〇日(〇) ~ 〇年 〇月 〇日(〇)								
該当者		あり 医師により診断され、自宅や学校等で除去されている方のみ下記に記入)								
No.	該当者氏名	年齢	アレルギー食材 (該当する全てのアレルギー食材に〇をし、その他の食材は、〔 〕内に全てご記入ください。)				希望対応		食堂記入欄	
1	大隅 太郎		卵・乳・小麦・落花生・そば・かに・えび・その他〔 〕				A	C		
			エビペンの持参	有・無	ごく微量でも症状を引き起こす可能性があるか	有・無	B	D		
			調理用油の共有は可能か	可・不可	緊急連絡先(氏名)	大隅 力子		TEL		
食堂記入覧 対応内容					備考					
2			卵・乳・小麦・落花生・そば・かに・えび・その他〔 〕				A	C		
			エビペンの持参	有・無	ごく微量でも症状を引き起こす可能性があるか	有・無	B	D		
			調理用油の共有は可能か	可・不可	緊急連絡先(氏名)			TEL		
食堂記入覧 対応内容					備考					
3			卵・乳・小麦・落花生・そば・かに・えび・その他〔 〕				A	C		
			エビペンの持参	有・無	ごく微量でも症状を引き起こす可能性があるか	有・無	B	D		
			調理用油の共有は可能か	可・不可	緊急連絡先(氏名)			TEL		
食堂記入覧 対応内容					備考					
4			卵・乳・小麦・落花生・そば・かに・えび・その他〔 〕				A	C		
			エビペンの持参	有・無	ごく微量でも症状を引き起こす可能性があるか	有・無	B	D		
			調理用油の共有は可能か	可・不可	緊急連絡先(氏名)			TEL		
食堂記入覧 対応内容					備考					
5			卵・乳・小麦・落花生・そば・かに・えび・その他〔 〕				A	C		
			エビペンの持参	有・無	ごく微量でも症状を引き起こす可能性があるか	有・無	B	D		
			調理用油の共有は可能か	可・不可	緊急連絡先(氏名)			TEL		
食堂記入覧 対応内容					備考					

希望の対応を下記の中から選んで「希望対応」欄に〇を付してください。

**A 持参品対応 (アレルギー症状が重い又はアレルギー食材が多い)**

- ・食堂の冷蔵庫・冷凍庫での保管と加熱対応を希望する。

**B 材料の一部を除去・代替 (アレルギー食材を除いた食事を提供します)**

- ・エキスやコンタミネーション除去を含めた代替え対応の方は盛り付けた分のみのご提供となりますので予めご了承ください。

**C 利用者が成分表を見ながら自己判断で食べられる (利用団体の管理の下)**

**D 特に対応の必要なし**

※食物アレルギーで症状の重い人は、対応できない場合もあります。

※この連絡表はアレルギー対応以外に使用しません。

※特定原材料7品目及び特定原材料に準ずる20品目の食材を使用しています。

アレルギー問い合わせ先 コンパスグループジャパン (株) 大隅店

TEL 0994-46-2683

FAX 0994-46-2618



# 自然の家バス運行希望申込書（記入例）

※利用予定日の1ヶ月前までに提出してください。

※申込多数によりご希望に添えない場合がありますのでご了承ください。

※各団体の希望時刻を調整の上運行しますので、活動状況や交通状況等により突発的に前後する場合がありますので、予めご了承ください。

団体名	鹿屋市立赤崩小学校			提出年月日	6年5月2日
乗車人員	子ども <small>(小学生以下)</small>	10名	ふりがな まんたき じろう	連絡先 <small>(携帯電話)</small>	090-xxxx-xxxx
	大人 <small>(中学生以上)</small>	2名	担当者 <small>(引率責任者)</small> 万滝 二郎		

	運行希望日	乗車場所	乗車時刻	降車場所	降車時刻	※ 所発	※ 車種	※ 運転者	※ 備考
迎	6月3日(月)	赤崩小学校	9:30	大隅青少年自然の家	16:00	:	マイクロ		
送	6月5日(水)	大隅青少年自然の家	14:00	赤崩小学校	14:30	:	マイクロ		
	月 日 ( )		:		:	:	マイクロ		
	月 日 ( )		:		:	:	マイクロ		

※ 本申込書に記入された情報は、利用に関する連絡及び事務処理のためにのみ利用いたします。

国立大隅青少年自然の家

## ☆送迎バス運行条件☆

★運行可能人数

● マイクロバス ➡ 10名以上56名以内

★運行可能時間

● 当施設を8:30発~17:15着の範囲内

# 海浜活動用 参加者名簿 ( カヌー ) 記入例

※太枠の中を記入し、活動日の1ヶ月前までに提出してください。

団体名	鹿屋市立赤崩小学校	引率責任者	万滝 太陽
活動日時	令和( 6 )年( 6 )月( 7 )日	<input checked="" type="checkbox"/> 午前 ・ <input type="checkbox"/> 午後	※該当する方に <input checked="" type="checkbox"/>

1 ユニット	
団体	緊急救助者 陸上監視員
	万滝 太陽 川田 冬子
カヌー艇数	氏 名
1	中州 勝志 米村 廉太郎
2	白山 太朗 横岳 信二
3	平 岳志 白滝 いろり
4	桜 島美 妻 好子 永田 春子
5	藤山 夏子 大田 秋子
6	
7	
8	
9	
10	
合計人数( 11 )人	

2 ユニット	
団体	緊急救助者 陸上監視員
カヌー艇数	氏 名
11	
12	
13	
14	
15	
16	
17	
18	
19	
20	
合計人数( )人	

当施設スタッフ名簿		現地責任者	
		管理棟責任者	
1 ユニット		2 ユニット	
指導職員		指導職員	
指導補助職員		指導補助職員	
監視艇操船者		監視艇操船者	

# 海浜活動用 参加者名簿 ( ゴムボート ) 記入例

※太枠の中を記入し、活動日の1ヶ月前までに提出してください。

団体名	<b>鹿屋市立赤崩小学校</b>	引率責任者	<b>万滝 太陽</b>
活動日時	令和( <b>6</b> )年( <b>6</b> )月( <b>7</b> )日	<input type="checkbox"/> 午前	<input checked="" type="checkbox"/> 午後 ※該当する方に☑

※1ユニットごとの1艇に、当施設の指導職員が同乗します。

1ユニット		
団体	緊急救助者	氏名
	陸上監視員	
1	①	<b>中州 勝志</b>
	②	<b>米村 廉太郎</b>
	③	<b>白山 太郎</b>
	④	<b>桜 島美</b>
	⑤	<b>妻 好子</b>
	⑥	
	⑦	
	⑧	
2	①	<b>横岳 信二</b>
	②	<b>平 岳志</b>
	③	<b>永田 春子</b>
	④	<b>藤山 夏子</b>
	⑤	<b>大田 秋子</b>
	⑥	<b>白滝 いろり</b>
	⑦	
	⑧	
3	①	
	②	
	③	
	④	
	⑤	
	⑥	
	⑦	
	⑧	
4	①	
	②	
	③	
	④	
	⑤	
	⑥	
	⑦	
	⑧	
5	①	
	②	
	③	
	④	
	⑤	
	⑥	
	⑦	
	⑧	
合計人数( <b>11</b> )人		

2ユニット		
団体	緊急救助者	氏名
	陸上監視員	
6	①	
	②	
	③	
	④	
	⑤	
	⑥	
	⑦	
	⑧	
7	①	
	②	
	③	
	④	
	⑤	
	⑥	
	⑦	
	⑧	
8	①	
	②	
	③	
	④	
	⑤	
	⑥	
	⑦	
	⑧	
9	①	
	②	
	③	
	④	
	⑤	
	⑥	
	⑦	
	⑧	
10	①	
	②	
	③	
	④	
	⑤	
	⑥	
	⑦	
	⑧	
合計人数( )人		

当施設スタッフ名簿		現地責任者	
		管理棟責任者	
1ユニット		2ユニット	
指導職員		指導職員	
指導補助職員		指導補助職員	
監視艇操船者		監視艇操船者	

# 宿泊利用申込書

利用番号	
------	--

利用団体 提出日： 月 日

ふりがな				ふりがな				
団体名				代表者名				
ふりがな								
郵便番号/住所								〒
電話番号			FAX番号			E-mailアドレス		

## 担当者(引率責任者)

ふりがな			電話番号		
氏名			携帯 電話番号		

## 利用情報

利用経験	<input type="checkbox"/> あり <input type="checkbox"/> なし	送迎バス	<input type="checkbox"/> 希望あり <input type="checkbox"/> 希望なし	駐車台数	自家用車		台
利用期間	令和 年 月 日( ) ~ 令和 年 月 日( )			バス			台
宿泊日数	【 泊 日 】	到着予定時間	時 分	出発予定時間	時 分		
利用目的							

## 宿泊施設 ※宿泊場所のところに"○"を記入してください。

		1日目	2日目	3日目	4日目	5日目	6日目	7日目	8日目	9日目	10日目	11日目	12日目	13日目	14日目
宿泊利用	本館														
	キャンプ場														
	いろり庵														
	太陽の家														
	新城海の家														

## 利用予定者数 ※最大予想人数を記入してください。

利用者所属		未就学児	小学生	中学生	高校生	中等教育学校生	高等短期大学生 専門学校生	専修学校生	特別支援学校生	その他の学生	(指導員・関係者 以外)	(社会人29歳以下 以外)	(社会人30歳以上 指導員・関係者 以外)	指導員・関係者	男女別小計	合計
		宿泊利用	男性													
	女性															
日帰り利用	男性															
	女性															

## 備考

--

## 【個人情報の取扱について】

国立大隅青少年自然の家

※本申込書の個人情報は適正に管理し目的以外の利用や第三者への情報提供は行いません。

## 施設記入欄

受付日	受付者	※チェック項目										調プロ			
/		<input type="checkbox"/>	<input type="checkbox"/>	<input type="checkbox"/>	<input type="checkbox"/>	<input type="checkbox"/>	<input type="checkbox"/>	<input type="checkbox"/>	<input type="checkbox"/>	<input type="checkbox"/>	<input type="checkbox"/>	<input type="checkbox"/>	<input type="checkbox"/>	<input type="checkbox"/>	
		システム 入力	宿泊室 割振	月別 一覧	ホワイト ボード	食数票	アレルギー表	講師 依頼	講師室 利用	バス 利用					

# 日帰り利用申込書

利用番号

利用団体

提出日: 月 日

ふりがな			ふりがな		
団体名			代表者名		
ふりがな					
郵便番号/住所					
電話番号		FAX番号		E-mailアドレス	

担当者(引率責任者)

ふりがな			電話番号		
氏名			携帯電話番号		

利用情報

利用経験	<input type="checkbox"/> あり <input type="checkbox"/> なし	送迎バス	<input type="checkbox"/> 希望あり <input type="checkbox"/> 希望なし	駐車台数	自家用車		台
利用期間	令和 年 月 日 ( )				バス		台
レストラン利用	<input type="checkbox"/> あり <input type="checkbox"/> なし	到着予定時間	時 分	出発予定時間	時 分		
利用目的							

利用予定者数 ※最大予想人数を記入してください。

利用者所属	未就学児	小学生	中学生	高校生	中等教育学校生	高等短期大学生 専門学校生	専修学校生	特別支援学校生	その他の学生	社会人29歳以下 (指導員・関係者以外)	社会人30歳以上 (指導員・関係者以外)	指導員・関係者	男女別小計	合計
日帰り利用														

## 活動プログラム

	午前			午後					夜				
	9	10	11	12	13	14	15	16	17	18	19	20	21
晴天時													
希望活動場所													
雨天時													
希望活動場所													

備考

【個人情報の取扱いについて】

国立大隅青少年自然の家

※本申込書の個人情報は適正に管理し目的以外の利用や第三者への情報提供は行いません。

施設記入欄		※チェック項目						調プロ
受付日	受付者	<input type="checkbox"/>	<input type="checkbox"/>	<input type="checkbox"/>	<input type="checkbox"/>	<input type="checkbox"/>	<input type="checkbox"/>	
/		システム入力	月別一覧	ホワイトボード	食数票	アレルギー表	講師依頼	バス利用



# 活動プログラム

提出日： 月 日

※活動場所の調整を行うため、利用日の1ヶ月前までに提出してください。

※1ヶ月前までにご提出がない場合、提出が完了している団体から優先して調整しますのでご注意ください。

標準生活時間		活動内容																				利用人数		宿泊場所	備考		
		起床(6:00) 清掃(6:00~6:50) 朝のつどい(7:00) 朝食(7:30~9:00) 昼食(12:00~13:30) 団体代表者打合せ(16:30) タベのつどい(17:00) 夕食(18:00~19:30) 入浴(17:30~21:45) 就寝消灯(22:00)																				宿泊	日帰り				
月	晴天時	6	7	朝食時間	8	9	10	11	12	昼食時間	13	14	15	16	17	18	夕食時間	19	20	21	22	男性		<input type="checkbox"/> 本館			
	希	朝のつどい	:	:	:	:	団体代表者打合せ	タベのつどい	:	:	:	:	:	:	:	:	:	:	:	:	女性						<input type="checkbox"/> 太陽の家
	荒天時	:	:	:	:	:	:	:	:	:	:	:	:	:	:	:	:	:	:	:	:					合計	
日	晴天時	6	7	朝食時間	8	9	10	11	12	昼食時間	13	14	15	16	17	18	夕食時間	19	20	21	22	女性		<input type="checkbox"/> 海の家			
	希	朝のつどい	:	:	:	:	団体代表者打合せ	タベのつどい	:	:	:	:	:	:	:	:	:	:	:	:	合計						<input type="checkbox"/> キャンプ場
	荒天時	:	:	:	:	:	:	:	:	:	:	:	:	:	:	:	:	:	:	:	:						
( )	晴天時	6	7	朝食時間	8	9	10	11	12	昼食時間	13	14	15	16	17	18	夕食時間	19	20	21	22	男性		<input type="checkbox"/> 本館			
	希	朝のつどい	:	:	:	:	団体代表者打合せ	タベのつどい	:	:	:	:	:	:	:	:	:	:	:	:	女性						<input type="checkbox"/> 太陽の家
	荒天時	:	:	:	:	:	:	:	:	:	:	:	:	:	:	:	:	:	:	:	合計						<input type="checkbox"/> いろり庵
月	晴天時	6	7	朝食時間	8	9	10	11	12	昼食時間	13	14	15	16	17	18	夕食時間	19	20	21	22	女性		<input type="checkbox"/> 海の家			
	希	朝のつどい	:	:	:	:	団体代表者打合せ	タベのつどい	:	:	:	:	:	:	:	:	:	:	:	:	合計						<input type="checkbox"/> キャンプ場
	荒天時	:	:	:	:	:	:	:	:	:	:	:	:	:	:	:	:	:	:	:	:						
日	晴天時	6	7	朝食時間	8	9	10	11	12	昼食時間	13	14	15	16	17	18	夕食時間	19	20	21	22	男性		<input type="checkbox"/> 本館			
	希	朝のつどい	:	:	:	:	団体代表者打合せ	タベのつどい	:	:	:	:	:	:	:	:	:	:	:	:	女性						<input type="checkbox"/> 太陽の家
	荒天時	:	:	:	:	:	:	:	:	:	:	:	:	:	:	:	:	:	:	:	合計						<input type="checkbox"/> いろり庵
( )	晴天時	6	7	朝食時間	8	9	10	11	12	昼食時間	13	14	15	16	17	18	夕食時間	19	20	21	22	女性		<input type="checkbox"/> 海の家			
	希	朝のつどい	:	:	:	:	団体代表者打合せ	タベのつどい	:	:	:	:	:	:	:	:	:	:	:	:	合計						<input type="checkbox"/> キャンプ場
	荒天時	:	:	:	:	:	:	:	:	:	:	:	:	:	:	:	:	:	:	:	:						

団体名

※(希) → 希望活動場所

# 利用者名簿

提出日： 月 日

団体名			
利用期間	月 日	～ 月 日	【 泊 日 】

※太線枠には、担当責任者名（引率責任者）をご記入ください。

No.	氏名	性別	学年又は年齢	備考	No.	氏名	性別	学年又は年齢	備考
1					26				
2					27				
3					28				
4					29				
5					30				
6					31				
7					32				
8					33				
9					34				
10					35				
11					36				
12					37				
13					38				
14					39				
15					40				
16					41				
17					42				
18					43				
19					44				
20					45				
21					46				
22					47				
23					48				
24					49				
25					50				

※本申込書に記入された情報は、利用に関する連絡及び事務処理のために利用いたします。 国立大隅青少年自然の家

## 食事・シーツ・教材等注文票

※ 利用予定日の1ヶ月前までに提出してください。

団体名											
郵便番号				住所							
担当者名				TEL				FAX			

### 【シーツ】

※4泊以上連続して宿泊する場合、4泊毎にシーツ交換を行います。以下に数量を記入してください。

受渡回数	初回	4泊目	7泊目	10泊目	13泊目	16泊目	19泊目	22泊目	25泊目	28泊目
受渡月日	/	/	/	/	/	/	/	/	/	/
数量										

### 【本館レストラン食】

区分	月日	/ ( )			/ ( )			/ ( )			/ ( )			/ ( )		
		朝食	昼食	夕食	朝食	昼食	夕食	朝食	昼食	夕食	朝食	昼食	夕食	朝食	昼食	夕食
4歳以上の未就学児																
小学生																
中学生以上																
合計																

食物アレルギー該当者 有 無

※必ずチェックしてください。該当者「有」の場合は、別紙「アレルギー連絡表」を利用予定日の1ヶ月前までに提出してください。

### 【野外炊飯】

区分	月日	/ ( )		/ ( )		/ ( )		/ ( )		/ ( )	
		□朝食	□昼食	□夕食	□朝食	□昼食	□夕食	□朝食	□昼食	□夕食	□朝食
メニュー											
数量											
班編成		人× 班	人× 班	人× 班	人× 班	人× 班	人× 班	人× 班	人× 班	人× 班	人× 班
まき		束		束		束		束		束	

※ 軍手、食器用洗剤、鍋・釜用クレンザー、スポンジ、焼きつけ用新聞紙、マッチ、ふきん、ゴミ袋は各団体でご準備ください。

### 【弁当】

区分	月日	/ ( )			/ ( )			/ ( )			/ ( )			/ ( )		
		□朝食	□昼食	□夕食	□朝食	□昼食	□夕食	□朝食	□昼食	□夕食	□朝食	□昼食	□夕食	□朝食	□昼食	□夕食
弁当種類																
数量																
受渡時間																

### 【麦茶】 ※水筒提供用です。1人あたり60円

区分	月日	/ ( )			/ ( )			/ ( )			/ ( )			/ ( )		
		朝食時	昼食時	夕食時	朝食時	昼食時	夕食時	朝食時	昼食時	夕食時	朝食時	昼食時	夕食時	朝食時	昼食時	夕食時
受渡																
数量																

### 【その他教材・トッピング等】

品名	受渡月日	受取時間	数量	晴天時	雨天時
	/				
	/				
	/				
	/				

※本申込書に記入された情報は、利用に関する連絡及び事務処理のために利用いたします。

国立大隅青少年自然の家

# 食物アレルギー連絡一覧表(重要)

国立大隅青少年自然の家 (FAX 0994-46-2540)

利用者全員を対象に、利用日の1ヶ月前までに本表を必ず提出してください。(該当者がいない場合は提出不要)

メニューや使用食材にかかわらず、食物アレルギーに関するすべての情報をご提供願います。

期限内にご提出いただけない場合は、準備等の都合上対応できない場合があります。

※食堂担当者から、直接確認等の連絡をします。幼児および児童生徒の場合は必ず保護者の確認をして記入してください。

※各メニューの主な原材料・アレルギー物質についてはホームページを必ず確認して記入してください。

提出日		年		月		日		提出枚数		/ 枚目		
施設記入欄		食堂連絡済		年		月		日		印		
団体名		TEL										
担当者		FAX										
利用期間		年		月		日( )		~		年 月 日( )		
該当者		あり(医師により診断され、自宅や学校等で除去されている方のみ下記に記入)										
No.	該当者氏名	年齢	アレルギー食材 (該当する全てのアレルギー食材に○をし、その他の食材は、〔 〕内に全てご記入ください。)					希望対応		食堂記入欄		
1			卵・乳・小麦・落花生・そば・かに・えび・その他〔 〕					A	C			
			エピパンの持参	有・無	ごく微量でも症状を引き起こす可能性があるか			有・無	B			D
			調理用油の共有は可能か		可・不可	緊急連絡先(氏名)		TEL				
食堂記入欄 対応内容		備考										
2			卵・乳・小麦・落花生・そば・かに・えび・その他〔 〕					A	C			
			エピパンの持参	有・無	ごく微量でも症状を引き起こす可能性があるか			有・無	B			D
			調理用油の共有は可能か		可・不可	緊急連絡先(氏名)		TEL				
食堂記入欄 対応内容		備考										
3			卵・乳・小麦・落花生・そば・かに・えび・その他〔 〕					A	C			
			エピパンの持参	有・無	ごく微量でも症状を引き起こす可能性があるか			有・無	B			D
			調理用油の共有は可能か		可・不可	緊急連絡先(氏名)		TEL				
食堂記入欄 対応内容		備考										
4			卵・乳・小麦・落花生・そば・かに・えび・その他〔 〕					A	C			
			エピパンの持参	有・無	ごく微量でも症状を引き起こす可能性があるか			有・無	B			D
			調理用油の共有は可能か		可・不可	緊急連絡先(氏名)		TEL				
食堂記入欄 対応内容		備考										
5			卵・乳・小麦・落花生・そば・かに・えび・その他〔 〕					A	C			
			エピパンの持参	有・無	ごく微量でも症状を引き起こす可能性があるか			有・無	B			D
			調理用油の共有は可能か		可・不可	緊急連絡先(氏名)		TEL				
食堂記入欄 対応内容		備考										

希望の対応を下記の中から選んで「希望対応」欄に○を付してください。

A 持参品対応(アレルギー症状が重い又はアレルギー食材が多い)

・食堂の冷蔵庫・冷凍庫での保管と加熱対応を希望する。

B 材料の一部を除去・代替(アレルギー食材を除いた食事を提供します)

・エキスやコンタミネーション除去を含めた代替対応の方は  
盛り付けた分のみのご提供となりますので予めご了承ください。

C 利用者が成分表を見ながら自己判断で食べられる(利用団体の管理の下)

D 特に対応の必要なし

※食物アレルギーで症状の重い人は、対応できない場合もあります。

※この連絡表はアレルギー対応以外に使用しません。

※特定原材料7品目及び特定原材料に準ずる20品目の食材を使用しています。

アレルギー問い合わせ先 コンパスグループ・ジャパン(株) 大隅店

TEL 0994-46-2683

FAX 0994-46-2618

# 自然の家バス運行希望申込書

※利用予定日の1ヶ月前までに提出してください。

※申込多数によりご希望に添えない場合がありますのでご了承ください。

※各団体の希望時刻を調整の上運行しますので、活動状況や交通状況等により突発的に前後する場合がありますので、予めご了承ください。

団体名				提出年月日	令和 年 月 日
乗車人員	子ども (小学生以下)	名	ふりがな	連絡先 (携帯電話)	
	大人 (中学生以上)	名	担当者 (引率責任者)		

運行希望日	乗車場所	乗車時刻	降車場所	降車時刻	※ 所発	※ 車種	※ 運転者	※ 備考
迎 月 日 ( )		:		:	:	マイクロ		
送 月 日 ( )		:		:	:	マイクロ		
月 日 ( )		:		:	:	マイクロ		
月 日 ( )		:		:	:	マイクロ		

※ 本申込書に記入された情報は、利用に関する連絡及び事務処理のためにのみ利用いたします。

国立大隅青少年自然の家

## ☆送迎バス運行条件☆

### ★運行可能人数

● マイクロバス ➡ 10名以上56名以内

### ★運行可能時間

● 当施設を8:30発~17:15着の範囲内



# 海浜活動用 参加者名簿 (カヌー)

※太枠の中を記入し、**活動日の1ヶ月前まで**に提出してください。

団 体 名		引率責任者	
活 動 日 時	令和( )年( )月( )日	<input type="checkbox"/> 午前・ <input type="checkbox"/> 午後	※該当する方に <input checked="" type="checkbox"/>

1 ユニット	
団 体	緊急救助者 陸上監視員
カヌー艇数	氏 名
1	
2	
3	
4	
5	
6	
7	
8	
9	
10	
合計人数( )人	

2 ユニット	
団 体	緊急救助者 陸上監視員
カヌー艇数	氏 名
11	
12	
13	
14	
15	
16	
17	
18	
19	
20	
合計人数( )人	

当施設スタッフ名簿	
	現地責任者
	管理棟責任者
1 ユニット	2 ユニット
指導職員	指導職員
指導補助職員	指導補助職員
監視艇操船者	監視艇操船者

# 海浜活動用 参加者名簿 ( ゴムボート )

※太枠の中を記入し、活動日の1ヶ月前までに提出してください。

団体名		引率責任者	
活動日時	令和( )年( )月( )日	<input type="checkbox"/> 午前 ・ <input type="checkbox"/> 午後	※該当する方に <input checked="" type="checkbox"/>

※1ユニットごとの1艇に、当施設の指導職員が同乗します。

1ユニット		
団体	緊急救助者	氏名
	陸上監視員	
艇数		
1	①	
	②	
	③	
	④	
	⑤	
	⑥	
	⑦	
	⑧	
2	①	
	②	
	③	
	④	
	⑤	
	⑥	
	⑦	
	⑧	
3	①	
	②	
	③	
	④	
	⑤	
	⑥	
	⑦	
	⑧	
4	①	
	②	
	③	
	④	
	⑤	
	⑥	
	⑦	
	⑧	
5	①	
	②	
	③	
	④	
	⑤	
	⑥	
	⑦	
	⑧	
		合計人数( )人

2ユニット		
団体	緊急救助者	氏名
	陸上監視員	
艇数		
6	①	
	②	
	③	
	④	
	⑤	
	⑥	
	⑦	
	⑧	
7	①	
	②	
	③	
	④	
	⑤	
	⑥	
	⑦	
	⑧	
8	①	
	②	
	③	
	④	
	⑤	
	⑥	
	⑦	
	⑧	
9	①	
	②	
	③	
	④	
	⑤	
	⑥	
	⑦	
	⑧	
10	①	
	②	
	③	
	④	
	⑤	
	⑥	
	⑦	
	⑧	
		合計人数( )人

当施設スタッフ名簿		現地責任者	
		管理棟責任者	
1ユニット		2ユニット	
指導職員		指導職員	
指導補助職員		指導補助職員	
監視艇操船者		監視艇操船者	

◎管理研修棟・宿泊棟・学習棟施設案内図

※宿泊室及び学習室内の数字は  
 収容人数です。  
 Bは2段ベッドです。

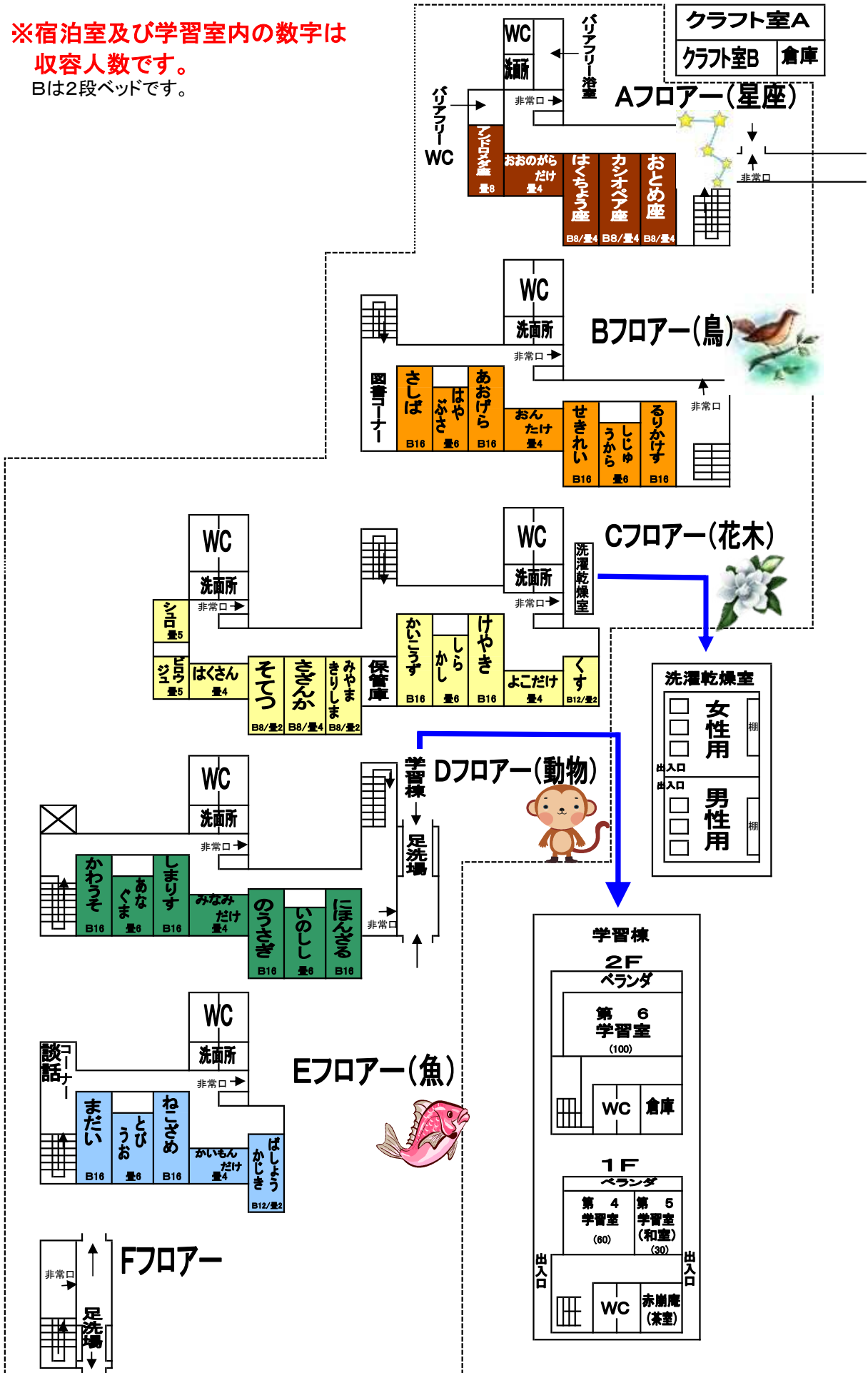

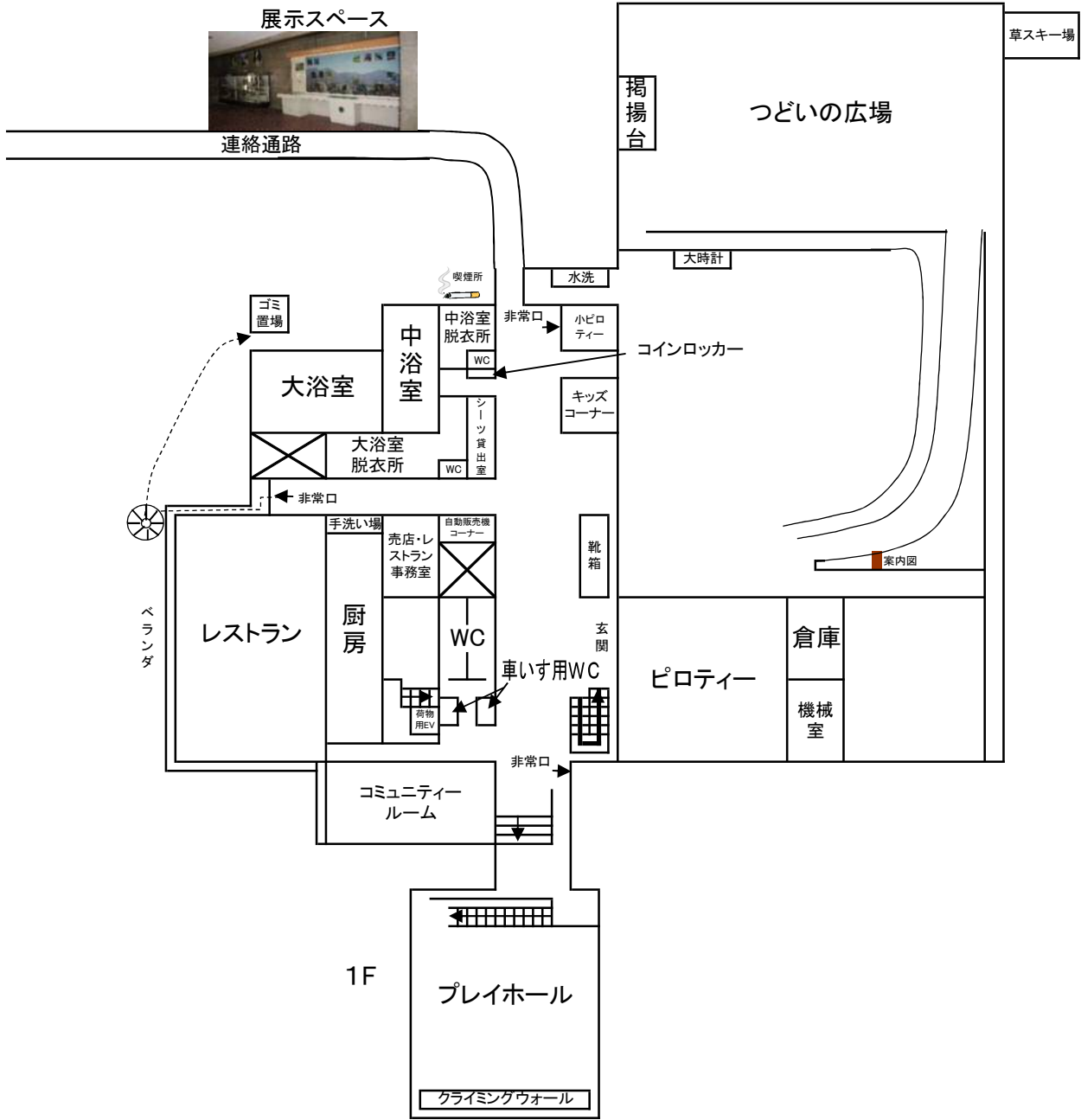

2F

3F

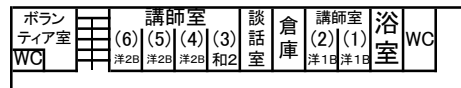
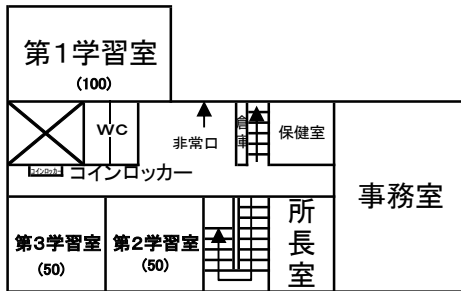

# おおすみくん家 探検図





# 登山・ハイキング全体図

※天候等により通行できないコースが発生しますので、必ず自然の家に連絡確認をお願いします。

- ハイキングコース
- 川
- 舗装道路
- 林道
- 通行不可

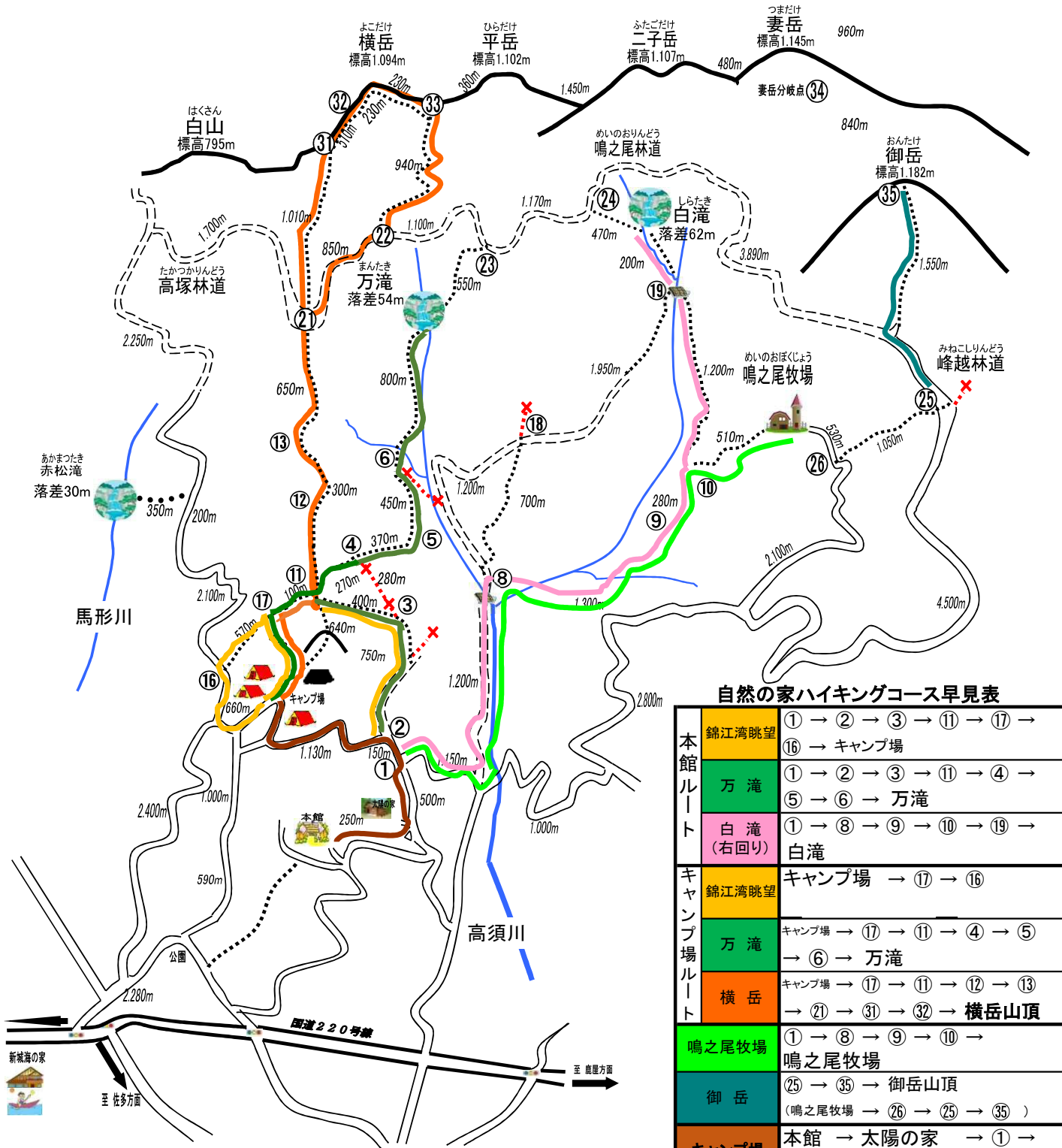
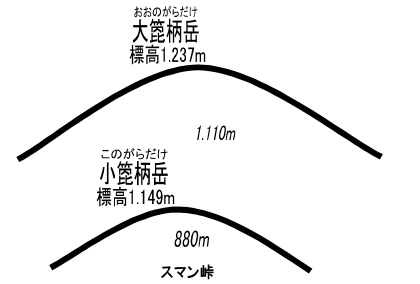

自然の家ハイキングコース早見表

本館ルート	錦江湾眺望	① → ② → ③ → ⑪ → ⑱ → ⑱ → キャンプ場
	万滝	① → ② → ③ → ⑪ → ④ → ⑤ → ⑥ → 万滝
	白滝 (右回り)	① → ⑧ → ⑨ → ⑩ → ⑲ → 白滝
キャンプ場ルート	錦江湾眺望	キャンプ場 → ⑱ → ⑱
	万滝	キャンプ場 → ⑱ → ⑪ → ④ → ⑤ → ⑥ → 万滝
	横岳	キャンプ場 → ⑱ → ⑪ → ⑫ → ⑬ → ⑳ → ㉑ → ㉒ → ㉓ → 横岳山頂
鳴之尾牧場	① → ⑧ → ⑨ → ⑩ → 鳴之尾牧場	
御岳	㉔ → ㉕ → 御岳山頂 (鳴之尾牧場 → ㉖ → ㉕ → ㉕)	
キャンプ場	本館 → 太陽の家 → ① → ② → 舗装道路 → キャンプ場	

※キャンプ場ルートにはほとんどがり山を経由するコースもありますのでご相談ください。

## 緊急時の対応・避難経路

- 1 緊急時の避難場所は**つどいの広場**です。
- 2 引率者は活動前に避難経路を確認し、団体のみなさんに周知してください。
- 3 災害や火災が発生したときは、放送により避難連絡します。

<事務室への連絡>

電話番号 0994-46-2222 ( 夜間0994-46-2502 )  
 内線 241・245 ( 夜間400・401 )

<医療機関の確認について>

医療機関や休日当番医、夜間の救急センターの連絡先は事務室へお問い合わせください。

### 宿泊棟避難経路図

● 宿泊棟・創作棟・学習棟

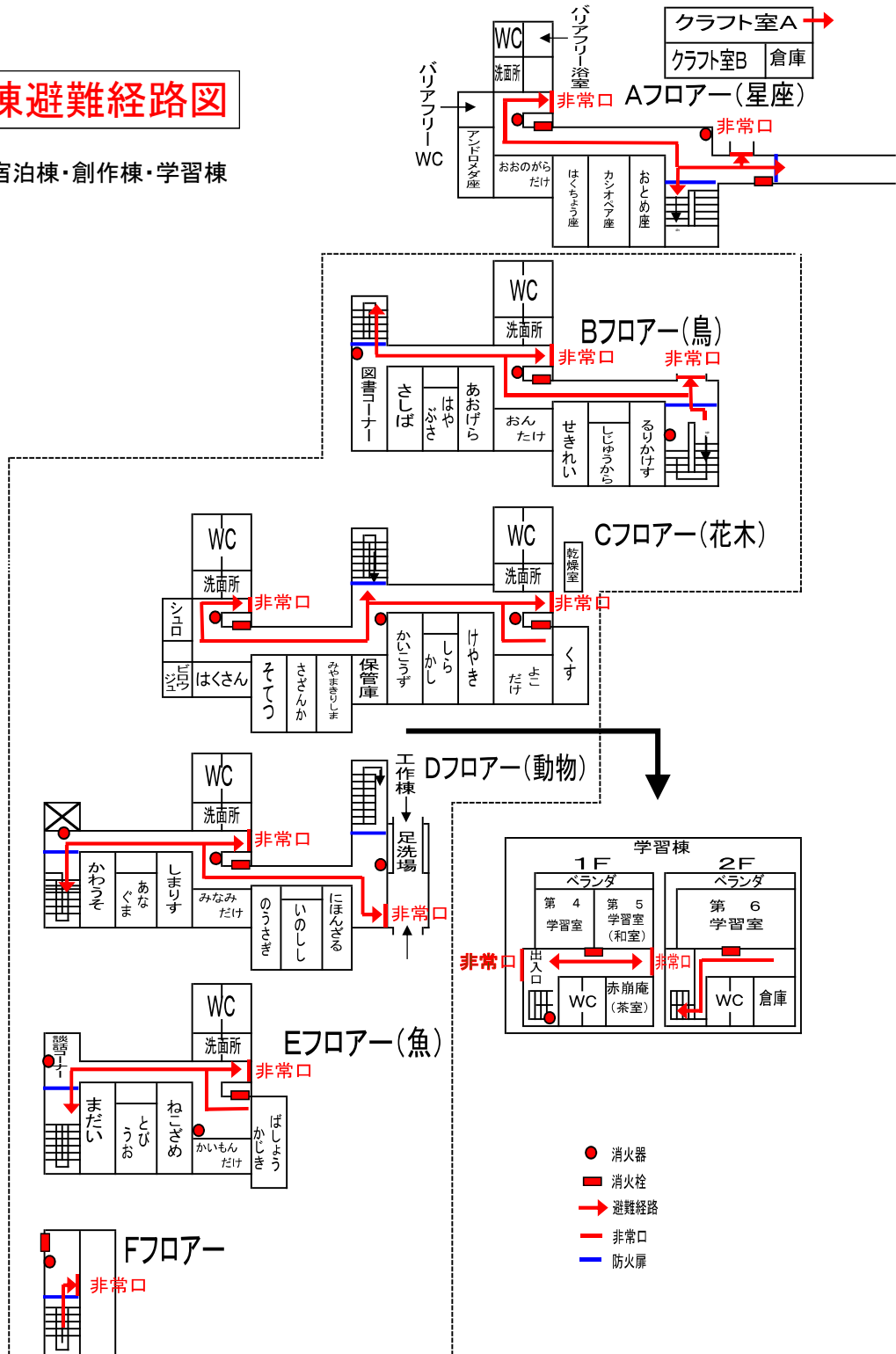



# 【国立大隅青少年自然の家案内図】



## 車での 所要時間

・鹿屋市街地	・20分	・鹿児島市	・鹿児島空港I.C	・90分
・垂水市街地	・30分	(桜島フェリー経由)	・都城I.C	・100分
・志布志市	・60分	(垂水フェリー経由)		
・霧島市	・70分	(陸路)		

独立行政法人国立青少年教育振興機構  
国立大隅青少年自然の家

〒891-2396

鹿児島県鹿屋市花里町赤崩

TEL 0994-46-2222 (代表)

0994-46-2502 (夜間)

FAX 0994-46-2540

E-mail : [osumi@niye.go.jp](mailto:osumi@niye.go.jp)

URL : <http://osumi.niye.go.jp/>

令和6年4月